

SIEMENS



Gigaset A580

Issued by
Gigaset Communications GmbH
Schlavenhorst 66, D-46395 Bocholt
Gigaset Communications GmbH is a trademark licensee of Siemens AG

© Gigaset Communications GmbH 2008
All rights reserved.
Subject to availability. Rights of modifications reserved.

www.gigaset.com

Gigaset

Luurin yleiskuva

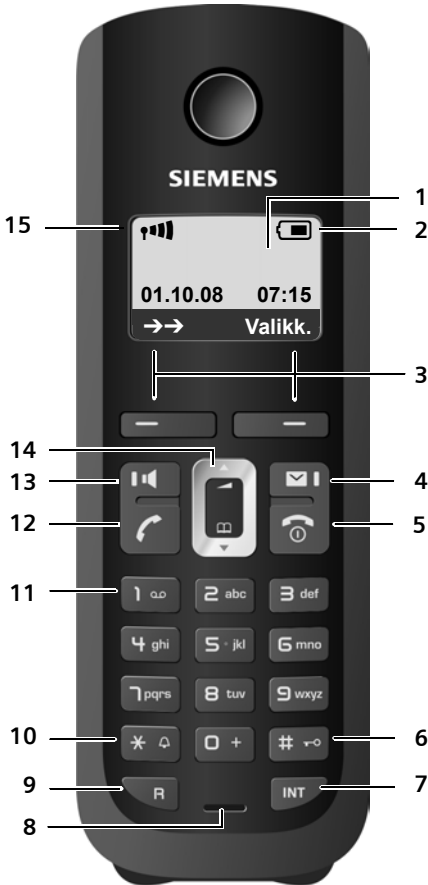

- 1 **Näyttö** valmiustilassa (esimerkki)
- 2 **Akkujen varaus** (→ s. 9)
- 3 **Näyttönäppäimet** (→ s. 15)
- 4 **Viestinäppäin** (→ s. 25)
Soittaja- ja viestilistan avaus
Vilkkuu: Uusi viesti tai uusi puhelu
- 5 **Lopetus-, virtanäppäin**
Puhelun lopetus, toiminnon keskeytys, paluu edelliselle valikkotasolle (paina lyhyesti), paluu valmiustilaan (paina pitkään), luuri päälle/pois päältä (paina pitkään valmiustilassa)
- 6 **Ruutunäppäin**
Näppäinlukitus päälle tai pois päältä (paina pitkään valmiustilassa)
Vaihto isojen ja pienten kirjaimien tai numeroitten välillä tekstiä kirjoitettaessa
- 7 **Sisäpuhelut-painike**
Sisäpuhelut (→ s. 35).
- 8 **Mikrofonin**
- 9 **R-näppäin** (→ s. 41)
- Välipuhelu (flash)
- Valintataulon lisääminen (paina pitkään)
- 10 **Tähtinäppäin**
Soittoäännet päälle tai pois päältä (paina pitkään),
puhelun aikana: Vaihto impulssivalinta/ääni-valinta (paina lyhyesti)
- 11 **1-näppäin** (→ s. 32)
verkossa olevan vastaajan valinta (paina pitkään)
- 12 **Puhelunäppäin**
Puheluun vastaaminen, valinnantoistolistan avaus (paina lyhyesti), valinnan aloitus (paina pitkään)
Tekstiviestiä kirjoitettaessa: Tekstiviestin lähetyksen aloitus
- 13 **Kaiutinnäppäin**
Vaihto luurin käytön ja kaiutintoiminnon välillä
Palaa: Kaiutintoiminto kytketty päälle
Vilkkuu: Saapuva puhelu
- 14 **Ohjausnäppäin** (→ s. 15)
- 15 **Kentän voimakkuus** (→ s. 9)

Tukiaseman yleiskuva



Luurin haku/
paging
-näppäin
(→ s. 35)

Sisällysluettelo

Luurin yleiskuva	1
Tukiaseman yleiskuva	1
Turvaohjeet	4
Käyttöönotto	5
Pakkauksen sisällön tarkistus	5
Tukiaseman ja laturin (jos kuuluu toimitussisältöön) kytkeminen	6
Tukiaseman kytkeminen	6
Laturin kytkentä (jos kuuluu toimitussisältöön)	7
Luurin käyttöönotto	8
Mitä haluat tehdä seuraavaksi?	14
Vastaajan käyttö	15
Ohjausnäppäin	15
Näyttönäppäimet	15
Näppäinkentän näppäimet	16
Virheiden korjaus	16
Valikoissa siirtyminen	16
Luuri päälle ja pois päältä	17
Näppäinlukitus päälle tai pois päältä	17
Käyttöohjeessa käytetyt toimintojen kuvaukset	18
Valikkorakenne	19
Puhelut	21
Ulkopuhelut	21
Puhelun lopetus	21
Puheluun vastaaminen	21
Soittajan numeron näyttö	21
Kaiutintoiminto	22
Luurin mykistys	22
Puhelinluettelo ja listat	23
Puhelinluettelo	23
Valinnantoistolista	25
Listojen avaus viestinäppäimellä	25
Soita taloudellisesti	26
Operaattoritunnuksen valinta automaattisesti	26
Puhelun keston näyttö	27
Tekstiviestit (SMS)	28
Tekstiviestien kirjoitus ja lähetyt	28
Tekstiviestin vastaanotto	29
Viestikeskuksen määrittäminen	30
Tekstiviestit puhelinvaihteessa	30
Tekstiviestitoiminto päälle ja pois päältä	31
Vianmäärittäminen (tekstiviestit)	31

Verkossa oleva vastaaja	32
Pikavalintanäppäimen määrittäminen verkossa olevalle vastaajalle	32
Ilmoitus verkossa olevan vastaajan viestistä	32
ECO DECT	33
Herätys	34
Usean luurin käyttö	34
Luurin rekisteröinti	34
Luurin rekisteröinnin poisto	35
Luurin haku (paging)	35
Sisäpuhelut	35
Soittajan lisääminen ulkopuheluun (neuvottelu)	36
Luurin asetukset	36
Kellonajan ja päivämäärän muuttaminen	36
Näytön kieli	36
Näytön asetukset	37
Automaattinen vastaus puheluun päälle ja pois päältä	37
Kaiuttimen ja kuulokkeen äänenvoimakkuuden säätö	37
Soittoäänien muuttaminen	37
Merkkiäänät	38
Luurin tehdasasetusten palautus	38
Tukiaseman asetukset	39
Luvattoman käytön estäminen	39
Repeaterin käyttö	39
Tukiaseman tehdasasetusten palautus	40
Puhelimen liittäminen puhelinvaihteeseen	41
Valintatapa ja flash-aika	41
Taukoaikojen muuttaminen	41
Vaihto tilapäisesti äänivalintaan (MFV)	41
Asiakaspalvelu (Customer Care)	42
Kysymyksiä ja vastauksia	42
Hyväksyntä	43
Takuuehdot	43
Ympäristö	44
Liite	45
Puhdistusohjeet	45
Laitteen kastuminen	45
Tekniset tiedot	45
Tekstin kirjoitus ja muokkaus	46
Lisävarusteet	47
Tukiaseman kiinnitys seinälle	50
Laturin kiinnitys seinälle	50
Hakemisto	51

Turvaohjeet

Tärkeää

Lue turvaohjeet ja käyttöohje ennen puhelimen käyttöönottoa.

Selitä lapsillesi ohjeiden sisältö ja kerro puhelimen käyttöön liittyvistä vaaroista.



Käytä vain mukana toimitettua verkkolaitetta, jonka tyyppikoodi on merkitty tukiaseman tai laturin pohjaan.



Käytä ainoastaan **suositeltuja, ladattavia akkuja** (→ s. 45). Älä koskaan käytä muunlaisia akkuja tai ei-ladattavia akkuja, koska niiden käyttö voi aiheuttaa henkilövahinkoja.



Laitte voi aiheuttaa häiriötä terveydenhuollossa käytettäviin laitteisiin. Huomioi siis ympäristön tekniset rajoitukset ja vaatimukset, esim. sairaalassa.



Älä pidä puhelimen luuria selkäpuoli korvaa vasten, kun se soi tai kun kaiutintointo on käytössä. Seurauksena voi olla vakavia, pysyviä kuulovaurioita.

Luuri voi aiheuttaa epämiellyttävän häiriöäänänen kuulolaitteessa.



Älä sijoita tukiasemaa tai laturia kylpyhuoneeseen tai kosteisiin tiloihin. Luuria tai tukiasemaa ei ole roiskevesisuojuattu (→ s. 45).



Älä käytä puhelinta räjähdysalttiissa ympäristössä, esim. lakkaamossa.



Kun luovutat Gigaset-puhelimen toiselle henkilölle, anna myös käyttöohje.



Älä käytä viallisia tukiasemia, sillä ne saattavat aiheuttaa häiriötä muihin laitteisiin. Korjauta mahdolliset viat huoltopalvelussa.

Ohje

Tässä käyttöohjeessa on kuvattu myös toimintoja, jotka eivät välttämättä ole käytettävissä kaikissa maissa.

Käyttöönotto

Pakkauksen sisällön tarkistus



- 1 tukiasema Gigaset A580
- 2 verkkolaite
- 3 luuri Gigaset A58H
- 4 puhelinjohto
- 5 kaksi akkua
- 6 akkukotelon kansi
- 7 käyttöohje.

Jos olet ostanut laitteen useammalla **luurilla**, on pakkauksessa mukana jokaiselle luurille kaksi akkua, akkukotelon kansi ja yksi laturi **8** jossa on pistoke **9**.

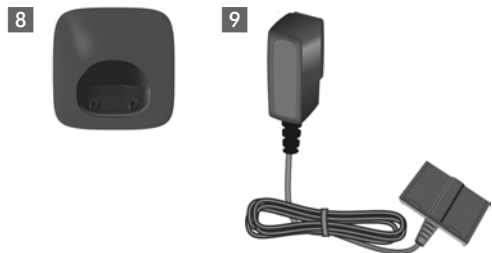

Tukiaseman ja laturin (jos kuuluu toimitussisältöön) kytkeminen

Tukiasema ja laturi on tarkoitettu käytettäväksi kuivissa sisätiloissa, joiden lämpötila on +5 °C ... +45 °C.

- ▶ Aseta tukiasema ja laturi keskeiselle paikalle tasaiselle, liukumattomalle alustalle.

Ohjeita:

Ota tukiaseman kantomatka huomioon.

Kantomatka on ulkona 300 m ja rakennuksissa n. 50 m. Kantomatka pienee, kun Eko-tila (→ s. 33) on kytketty päälle.

Laitteen jalkojen ei pitäisi jättää jälkiä alustalle. Kalusteissa käytetään useita erilaisia lakkoja ja pintoja, joten emme voi taata, että alustalle ei jää jälkiä.

Ohjeet tukiaseman ja laturin asentamisesta seinälle → s. 50.

Tärkeää:

- ◆ Älä koskaan säilytä puhelinta liian lämpimässä paikassa, kuten lämpöpatterin tai muiden sähkölaitteiden lähellä tai suorassa auringonpaisteessa.
- ◆ Suojaa Gigaset-luuria kosteudelta, pölyltä, syövyttäviltä nesteiltä ja höyryltä.

Tukiaseman kytkeminen

- ▶ **Liitä ensin** laturin pistoke **1**.
- ▶ **Kytke sen jälkeen** puhelinpistoke **2** puhelinpistorasiaan ja johdot johtouriin.

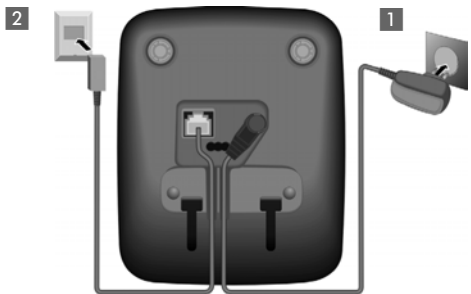

Tärkeää:

- ◆ Verkkolaitteen on **aina oltava kytkettynä** pistorasiaan, koska puhelin ei toimi ilman sähköä.
- ◆ Käytä vain **mukana toimitettua** verkkolaitetta ja puhelinkaapelia. Eri puhelinpistokkeiden lankojen järjestys saattaa poiketa toisistaan (Lankojen järjestys → s. 46).

Laturin kytkentä (jos kuuluu toimitussisältöön)

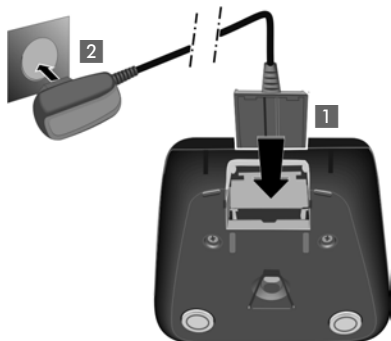

- ▶ Pistokkeen litteän pään kytkentä **1**.
- ▶ Pistokkeen kytkeminen pistorasiaan **2**.

Jos pistoke on irrotettava laturista, paina ensin lukitusnappia **1** ja vedä pistoke sitten irti **2**.

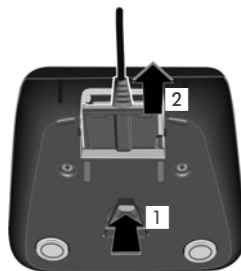

Luurin käyttöönotto



Puhelimen näytön päällä on suojakalvo. **Irrota kalvo!**

Akkujen asetus ja akkukotelon kannen sulkeminen

Tärkeää

Käytä ainoastaan Gigaset Communications GmbH:n * suosittelemia ladattavia akkuja (→ s. 45). Älä koskaan käytä tavallisia (ei-ladattavia) akkuja, koska sellaisten käyttö voi aiheuttaa terveydellisiä tai aineellisia vahinkoja. Vääränlainen akku saattaa esimerkiksi rikkoa akkukotelon kannen tai akut saattavat räjähtää. Lisäksi laitteen toiminnassa voi esiintyä häiriöitä tai laite voi vaurioitua.

* Gigaset Communications GmbH is a trademark licensee of Siemens AG.

- ▶ Aseta akkujen navat oikein päin. Navat on merkitty akkukoteloon.

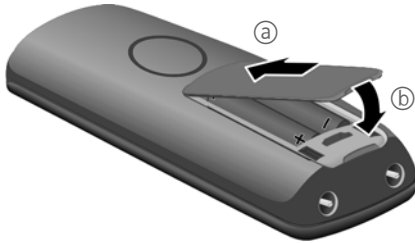

- ▶ Aseta akkukotelon kannen yläosa ensin paikalleen (a).
- ▶ Paina kantta (b), kunnes se kiinnittyy paikalleen.

Mikäli akkukotelon kansi on avattava uudelleen esim. akkujen vaihtamisen yhteydessä, ota kiinni kotelon syvennyksestä ja käännä akkukotelon kantta ylöspäin.



Luurin asetus ja rekisteröinti tukiasemaan

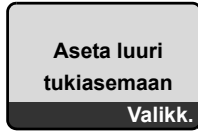

Luuri on rekisteröitävä tukiasemaan ennen puhelimen käyttöönottoa.



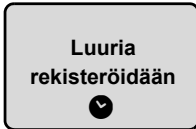

- ▶ Aseta luuri tukiasemaan niin, että sen näyttö osoittaa ylöspäin.



Luuri rekisteröityy automaattisesti. Rekisteröinti saattaa kestää n. 5 minuuttia. Älä ota luuria pois tukiasemasta rekisteröinnin aikana.



Kun rekisteröinti onnistuu, näytöllä näkyy:

- ◆ luurin ja tukiaseman välisen radioyhteyden lähetysoimakkuus:
 - hyvä...heikko: 
 - ei kenttää:  vilkkuu.
- ◆ akkujen varaus:
 -  (tyhjä...täynnä)
 -  vilkkuu: Akku melkein tyhjä
 -  vilkkuu: Lataus käynnissä

Jos olet ostanut **useamman luurin version**, rekisteröi jokainen luuri erikseen. Luurit saavat pienimmän vapaan sisänumeron (1-4). Jos tukiasemaan on rekisteröity useampi luuri, näkyy näytöllä sisäinen numero, esim. **INT 2**. Jos kaikki sisänumerot 1-4 ovat muiden laitteiden käytössä, numeron 4 rekisteröinti korvataan uudella.

Ohjeita:

- ◆ Näppäimen painallus keskeyttää automaattisen rekisteröinnin.
- ◆ Jos automaattinen rekisteröinti ei onnistu, luuri on rekisteröitävä itse (→ s. 34).

Jätä luuri latauksen ajaksi tukiasemaan.

Ohje

Luurin saa asettaa vain sille tarkoitettuun tukiasemaan.

Jos sinulla on puhelimen käyttöön liittyviä kysymyksiä tai ongelmia, → s. 42.

Akkujen ensimmäinen lataaminen ja latauksen purkaminen

Akkusymboli näyttää oikean varauksen vasta sitten, kun akut ladataan ensin täyteen ja annetaan sitten purkautua täysin tyhjiksi.



- ▶ Aseta luuri **kymmeneksi** tunniksi tukiasemaan tai laturiin.



- ▶ Ota luuri tukiasemasta tai laturista ja lataa se uudelleen vasta sitten, kun akut ovat täysin tyhjiä.

Ohje

- ◆ Ensimmäisen lataus- ja purkukerran jälkeen voit laittaa luurin tukiasemaan tai laturiin jokaisen puhelun jälkeen.
- ◆ Toista akkujen täydellinen lataus ja latauksen purku joka kerran, kun irrotat akut luurista ja laitat ne takaisin.
- ◆ Akut voivat lämmetä latauksen aikana. Se on vaaratonta.
- ◆ Akkujen kapasiteetti heikkenee teknisistä syistä ajan myötä.

Kellonajan ja päivämäärän asetus

Aseta oikea päiväys ja kellonaika, jolloin puheluiden aikana näkyy oikea päivämäärä ja aika ja herätyskello toimii oikein.



- Avaa päävalikko painamalla näytön alla olevaa painiketta **Valikk.**



- Paina ohjausnäppäimen alaosaa ...



... kunnes näytöllä näkyy valikkokohta **Asetukset**.

- Vahvista valinta painamalla näytön alla olevaa painiketta **OK**.



Näytöllä näkyy valikkokohta **Pvm/aika**.

- Avaa tietokenttä painamalla näytön alla olevaa painiketta **OK**.



- ▶ Käytössä oleva vaihtoehto on merkitty [...] -merkillä. Syötä näppäimistöllä päivä, kuukausi ja vuosi kahdeksannumeroisena esim.

0	+	1	00	1	00	0	+	2	000	0	+	0	+	8	000
---	---	---	----	---	----	---	---	---	-----	---	---	---	---	---	-----

 tarkoittaa 01.10.2008.



Jos haluat korjata annettuja tietoja, voit siirtyä kentästä toiseen painamalla ohjausnäppäimen ylä- tai alasaa.



- ▶ Vahvista tieto painamalla näytön alla olevaa painiketta **OK**.



- ▶ Syötä tunnit ja minuutit näppäimistöllä 4-numeroisena, esim.

0	+	7	00	1	00	5	00
---	---	---	----	---	----	---	----

 tarkoittaa klo 07:15. Siirry ohjausnäppäimellä kentästä toiseen.
- ▶ Vahvista tieto painamalla näytön alla olevaa painiketta **OK**.



Näytöllä näkyy **Tallennettu**.
Kuulet vahvistusäänen.



- ▶ Luuri palaa valmiustilaan, kun lopetusnäppäintä  painetaan pitkään.

Näyttö valmiustilassa

Kun päivämäärä ja kellonaika on asetettu puhelimeen, valmiustila näyttää seuraavalta (esimerkki)

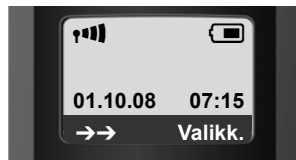

Puhelin on käyttövalmis!

Ohje

Kantavuusmatka näkyy valmisutilassa vain, jos Eko-tila+ (→ s. 33) ei ole käytössä.

Mitä haluat tehdä seuraavaksi?

Kun olet ottanut Gigasetin käyttöön, haluat muokata sen toimintoja itsellesi sopiviksi. Seuraavasta luettelosta löydät tärkeimmät aiheet nopeasti.

Jos valikkopohjaisten laitteiden, kuten muiden Gigaset-puhelimien, käyttö ei ole tuttua, lue ensin kohta "Vastaajan käyttö" → s. 15.

Lisätietoa löydät täältä.
Soittoäänien ja äänenvoimakkuuden asetus	 s. 37
Kuulokkeen äänenvoimakkuuden asetus	 s. 37
Eko-tila / Eko-tila+ -asetus	 s. 33
Puhelimen tekstiviestien vastaanottoasetusten määrittäminen	 s. 28
Puhelimen käyttö puhelinvaihteessa	 s. 41
Olemassa olevien Gigaset-luurien rekisteröiminen tukiasemaan	 s. 34
Olemassa olevien Gigaset-luurien puhelinluettelotietojen siirtäminen uusiin luureihin	 s. 24

Jos sinulla on puhelin käyttöön liittyviä kysymyksiä, lue vianmäärityksen ohjeet (→ s. 42) tai käänny asiakaspalvelun puoleen (→ s. 42).

Vastaajan käyttö



Ohjausnäppäin

Tässä käyttöohjeessa on merkitty ohjausnäppäimen se reuna, jota kyseisessä tilanteessa on painettava. Esim.  tarkoittaa, että ohjausnäppäintä painetaan yläreunasta.



Ohjausnäppäimen toiminnot:





Luurin valmiustilassa

-  Puhelinluettelon avaus.
-  Valikon avaus äänenvoimakkuuden (→ s. 37), soittoäänien (→ s. 37) ja merkkiäänien (→ s. 38) asetusta varten.



Päävalikossa, alavalikoissa ja listoissa

-  /  Edellinen/seuraava rivi.

Tietokentissä

Ohjausnäppäimellä siirretään kohdistinta vasemmalle  tai  oikealle.

Ulkopuhelun aikana

-  Puhelinluettelon avaus.
-  Luurin ja kaiutintoiminnon äänenvoimakkuuden muuttaminen.

Näyttönäppäimet





Näyttönäppäinten toiminnot vaihtelevat tilanteen mukaan. Esimerkki:





Näyttönäppäimillä valittavat toiminnot näkyvät näytön alarivillä.

Numeron/toiminnon

Tärkeimmät näyttönäppäimet ovat:

-  **Valikk.** Tilannekohtaisen valikon avaus.
-  **OK** Valinnan vahvistus.
-  **<C** Poistonäppäin: Tekstin poisto merkki kerrallaan oikealta vasemmalle.
-  **↶** Paluu edelliselle valikkotasolle, toiminnon keskeytys.
-  **→→** Valinnantoistolistan avaus.

Näppäinkentän näppäimet

 /  /  jne.

Paina kyseistä luurin näppäintä.



Näppäile numeroita tai kirjaimia.

Virheiden korjaus

Voit korjata tekstin virheet siirtymällä ohjausnäppäimellä virheen kohdalle. Sen jälkeen voit

- ◆ poistaa virheellisen merkin kohdistimen vasemmalta puolelta painamalla 
- ◆ lisätä merkin kohdistimen vasemmalle puolelle
- ◆ korvata vanhan tiedon (vilkkuu) päivämäärää ja kellonaikaa näppäillessäsi.

Valikoissa siirtyminen

Puhelimen toiminnot ovat valikossa, jossa on useita tasoja.

Päävalikko (ensimmäinen valikkotaso)

- ▶ Avaa päävalikko painamalla **Valikk.** valmiustilassa.

Päävalikon toiminnot näkyvät näytöllä luettelona, jossa on kuvakkeet ja nimet. Toimintojen selaaminen, alavalikon (seuraava valikkotaso) avaaminen:

- ▶ Siirry ohjausnäppäimellä  toiminnon kohdalle. Paina **OK**-näyttönäppäintä.

Alavalikot

Alavalikoiden toiminnot näkyvät luettelona.

Toiminnon valinta:

- ▶ Siirry toiminnon kohdalle ohjausnäppäimellä  ja paina **OK**.

Tai

- ▶ Näppäile toiminnon pikavalinnan näppäinyhdistelmä (→ s. 19).

Palaa edelliselle valikkotasolle tai keskeytä toiminto painamalla lopetusnäppäintä  kerran **lyhyesti**.

Paluu valmiustilaan

Voit palata valmiustilaan mistä tahansa valikosta seuraavasti:

- ▶ Paina lopetusnäppäintä  **pitkään**.

Tai

- ▶ Älä paina mitään näppäintä: Näyttö vaihtuu **automaattisesti** valmiustilaan 2 sekunnin kuluttua.

Asetukset, joita ei ole vahvistettu näyttönäppäimellä **OK**, poistetaan.

Esimerkki valmiustilassa olevasta näytöstä on kuvassa → s. 13.

Luuri päälle ja pois päältä



Kytke luuri pois päältä painamalla valmiustilassa lopetusnäppäintä **pitkään** (vahvistusääni).
Luuri kytetään takaisin päälle painamalla lopetusnäppäintä uudelleen **pitkään**.

Näppäinlukitus päälle tai pois päältä

Näppäinlukitus estää puhelimen tahattoman käytön.



Näppäinlukitus otetaan käyttöön tai pois käytöstä painamalla aruutunäppäintä **pitkään**. Kuulet vahvistusäänen.

Kun näppäinlukitus on päällä, näytöllä näkyy symboli  ja näppäimiä painettaessa näytölle tulee ohje.

Näppäinlukitus kytkeytyy automaattisesti pois päältä, kun luuriin soitetaan. Puhelun loputtua näppäinlukitus kytkeytyy takaisin päälle.

Käyttöohjeessa käytetyt toimintojen kuvaukset

Suoritettavat toiminnot on kuvattu lyhyesti.

Esimerkki:

Kuvaus:

Valikk. → Asetukset → Luuri → Automaattinen vastaus (✓ = päällä)

tarkoittaa:



- ▶ Avaa päävalikko painamalla näyttönäppäintä **Valikk.**.

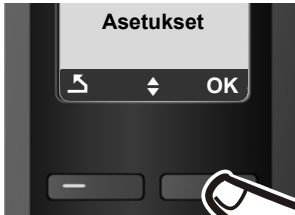

- ▶ Paina ohjausnäppäintä alareunasta , kunnes näytöllä näkyy valikkokohta **Asetukset**.



- ▶ Vahvasta valinta painamalla näyttönäppäintä **OK**.



- ▶ Paina ohjausnäppäintä alareunasta , kunnes näytöllä näkyy valikkokohta **Luuri**.



- ▶ Vahvasta valinta painamalla näyttönäppäintä **OK**.

Näytöllä näkyy valikkokohta **Automaattinen vastaus**.

- ▶ Ota toiminnot käyttöön tai pois käytöstä painamalla näyttönäppäintä **OK** (✓ = päällä).

Valikkorakenne

Voit valita valikkotoimintoja tavalliseen tapaan selaamalla tai nopeammin määrittämällä näppäinyhdistelmiä (eli pikavalintoja).

Esimerkki: **Valikk.**   , soittoäänen voimakkuuden säätö.

Kun puhelin on **valmiustilassa**, paina **Valikk.** (päävalikon avaus):

1 Tekstiviesti

1-1	Kirjoita tekstiviesti	→ s. 28			
1-2	Saapuneet	→ s. 29			
1-3	Lähtevät	→ s. 28			
1-4	Asetukset	<table border="1"> <tr> <td>1-4-1</td> <td>Viestikeskukset</td> <td>→ s. 30</td> </tr> </table>	1-4-1	Viestikeskukset	→ s. 30
1-4-1	Viestikeskukset	→ s. 30			

4 Herätyskello

4-1	Käytössä	→ s. 34
4-2	Herätysaika	→ s. 34

5 Puhelinvastaaja

5-1	Määrittele näppäin 1	<table border="1"> <tr> <td>5-1-1</td> <td>Puheposti</td> <td>→ s. 32</td> </tr> </table>	5-1-1	Puheposti	→ s. 32
5-1-1	Puheposti	→ s. 32			

7 Asetukset

7-1	Pvm/aika	→ s. 11															
7-2	Ääniasetukset	<table border="1"> <tr> <td>7-2-1</td> <td>Äänenvoimakkuus</td> <td>→ s. 37</td> </tr> <tr> <td>7-2-2</td> <td>Soittoäänen voimakkuus</td> <td>→ s. 37</td> </tr> <tr> <td>7-2-3</td> <td>Soittoäänen sävel</td> <td>→ s. 38</td> </tr> <tr> <td>7-2-4</td> <td>Merkkiäänet</td> <td>→ s. 38</td> </tr> <tr> <td>7-2-5</td> <td>Akun varoitus</td> <td>→ s. 38</td> </tr> </table>	7-2-1	Äänenvoimakkuus	→ s. 37	7-2-2	Soittoäänen voimakkuus	→ s. 37	7-2-3	Soittoäänen sävel	→ s. 38	7-2-4	Merkkiäänet	→ s. 38	7-2-5	Akun varoitus	→ s. 38
7-2-1	Äänenvoimakkuus	→ s. 37															
7-2-2	Soittoäänen voimakkuus	→ s. 37															
7-2-3	Soittoäänen sävel	→ s. 38															
7-2-4	Merkkiäänet	→ s. 38															
7-2-5	Akun varoitus	→ s. 38															
7-3	Luuri	<table border="1"> <tr> <td>7-3-1</td> <td>Näyttö</td> <td>→ s. 37</td> </tr> <tr> <td>7-3-2</td> <td>Kieli</td> <td>→ s. 36</td> </tr> <tr> <td>7-3-3</td> <td>Automaattinen vastaus</td> <td>→ s. 37</td> </tr> <tr> <td>7-3-4</td> <td>Luurin rekisteröinti</td> <td>→ s. 34</td> </tr> <tr> <td>7-3-5</td> <td>Luurin perustila</td> <td>→ s. 38</td> </tr> </table>	7-3-1	Näyttö	→ s. 37	7-3-2	Kieli	→ s. 36	7-3-3	Automaattinen vastaus	→ s. 37	7-3-4	Luurin rekisteröinti	→ s. 34	7-3-5	Luurin perustila	→ s. 38
7-3-1	Näyttö	→ s. 37															
7-3-2	Kieli	→ s. 36															
7-3-3	Automaattinen vastaus	→ s. 37															
7-3-4	Luurin rekisteröinti	→ s. 34															
7-3-5	Luurin perustila	→ s. 38															

Valikkorakenne

7-4	Tukiasema	7-4-2	Puhelutietojen tyyppi	→ s. 26
		7-4-3	Järjestelmä-PIN	→ s. 39
		7-4-4	Tukiaseman perustila	→ s. 40
		7-4-5	Lisätoiminnot	
		7-4-5-1	Toistin-tila	→ s. 39
		7-4-5-3	Eko-tila	→ s. 33
		7-4-5-4	Eko-tila+ PIN	→ s. 33
		7-4-6	Rinnankytkentä	→ s. 36
7-4-7	Automaattinen suunta-numero	→ s. 27		

Puhelut

Ulkopuhelut

Ulkopuhelut ovat yleiseen puhelinverkkoon soitettuja puheluita.



Näppäile puhelinnumero ja paina puhelunäppäintä.

Tai



Paina puhelunäppäintä  **pitkään** ja näppäile numero.

Voit keskeyttää valinnan painamalla lopetusnäppäintä .

Puhelun kesto näkyy näytöllä puhelun aikana.

Ohjeita:

- ◆ Kun soitat puhelut puhelinluettelosta (→ s. 23), soittajalistasta (→ s. 25) tai valinnastoiluettelosta (→ s. 25), puhelinnumeroita ei tarvitse näppäillä numero kerrallaan.
- ◆ Voit myös tallentaa puhelinluettelossa olevan numeron pikavalinnaksi johonkin näppäimeen (→ s. 24).

Puhelun lopetus





Paina lopetusnäppäintä.

Puheluun vastaaminen

Luuri ilmoittaa saapuvasta puhelusta kolmella tavalla: soittoäänellä, tekstinä näytöllä ja vilkkuvana kaiutinnäppäimenä .

Voit vastata puheluun painamalla

- ▶ puhelunäppäintä 
- ▶ kaiutinnäppäintä .

Jos luuri on laturissa ja **Automaattinen vastaus** -toiminto on päällä (→ s. 37), luuri vastaa puheluun automaattisesti, kun otat luurin laturista.

Jos soittoääni häiritsee, paina **Valikk.**-näytönäppäintä ja poista valinta **Ääneton**. Voit vastata puheluun niin kauan kuin se näkyy näytöllä.

Soittajan numeron näyttö

Puhelun soittajan numero näkyy näytöllä, kun seuraavat edellytykset täyttyvät:

- ◆ Operaattori tukee CLIP-, CLI-toimintoja.
 - CLI (Calling Line Identification): Soittajan numero siirretään.
 - CLIP (Calling Line Identification Presentation): Soittajan numero näkyy näytöllä.
- ◆ Olet tilannut operaattorilta CLIP- toiminnon.
- ◆ Soittaja on tilannut operaattoriltaan CLI-toiminnon.

Numeronäyttö (CLIP/CLI)

Jos soittajan numero on tallennettu puhelinluetteloon, nimi näkyy näytöllä.

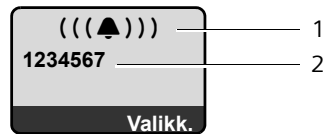

- 1 Puhelun symboli
- 2 Soittajan puhelinnumero tai nimi

Numeron sijaan näytöllä näkyy:

- ◆ **Ulkopuhelu**, jos soittajan numeron näyttö ei ole käytössä.
- ◆ **Tuntematon**, jos soittaja ei halua numeronsa näkyvän vastaanottajan näytöllä.
- ◆ **Tuntematon**, jos soittaja ei ole tilannut numeronäyttötoimintoa.

Kaiutintoiminto

Kun kaiutintoiminto on käytössä, puhelinta ei tarvitse pitää korvalla, vaan se voi olla esim. pöydällä. Myös muut voivat osallistua puheluun.

Kaiutintoiminto päälle tai pois päältä

Kytkeminen päälle numeron valinnan aikana



Näppäile numero ja paina kaiutinnäppäintä.

- Kerro puhekumppanillesi, jos toinen henkilö kuuntelee puhelua.



Vaihto luurin käytön ja kuitintoiminnon välillä



Paina kaiutinnäppäintä.

Voit kytkeä kaiuttimen päälle ja pois päältä puhelun aikana.

Jos haluat laittaa luurin laturiin puhelun aikana:

- Paina kaiutinnäppäintä , kun asetat luurin paikalleen. Jos kaiutinnäppäimen  valo ei pala, paina näppäintä uudelleen.

Äänenvoimakkuuden säätö, → s. 37.

Luurin mykistys

Voit asettaa mikrofonin pois päältä ulkopuhelun aikana.

Mykis.

Mykistä luuri painamalla näyttönäppäintä.

Päällä

Ota mikrofoni takaisin käyttöön painamalla näyttönäppäintä.

Puhelinluettelo ja listat

Käytössä on:

- ◆ puhelinluettelo
- ◆ valinnastoistolista,
- ◆ tekstiviestilista
- ◆ puhelutiedot

Puhelinluetteloon voidaan tallentaa jopa 150 tietoa.

Jokaiselle luurille luodaan oma puhelinluettelo. Voit kuitenkin lähettää koko puhelinluettelon tai valittuja tietoja toisiin luureihin (→ s. 24).

Puhelinluettelo

Puhelinluetteloon tallennetaan puhelinnumero ja numeroon liittyvä nimi.

- ▶ Puhelinluettelo avataan valmiustilassa -näppäimellä.

Tietojen pituus

Puh.nro: enintään 32 numeroa

Nimi: enintään 16 merkkiä

Ohjeita:

Voit myös tallentaa puhelinluettelossa olevan numeron pikavalinnaksi johonkin näppäimeen → s. 24.

Ensimmäisen puhelinnumeron tallennus puhelinluetteloon

 → Puh.luett. tyhjä Uusi tieto?



Näppäile numero ja paina **OK**.



Näppäile nimi ja paina **OK**.

Puhelinnumeron tallennus puhelinluetteloon

 → **Valikk.** → Uusi tieto



Näppäile numero ja paina **OK**.



Näppäile nimi ja paina **OK**.

Puhelinluettelotietojen järjestys

Puhelinluettelotiedot järjestetään yleensä aakkosjärjestykseen. Väilyönnit (tyhjä) ja numerot tulevat ennen kirjaimia. Järjestys on seuraava:



1. Väilyönti
2. Numerot (0–9)
3. Kirjaimet (aakkosjärjestyksessä)
4. Muut merkit

Jos haluat ohittaa aakkosjärjestyksen, lisää nimen alkuun väilyönti tai numero. Tällöin nimi tallennetaan puhelinluettelon alkuun.



Puhelinluettelotiedon valinta

 Puhelinluettelon avaus.

Voit valita seuraavista toiminnoista:

- ◆ Selaa tietoja painamalla , kunnes hakemasi nimi on valittu.
- ◆ Näppäile nimen ensimmäinen kirjain tai selaa tietoja -näppäimellä.

Valinta puhelinluettelosta

 →  (Valitse tieto)



Paina puhelunäppäintä. Numeroon soitetaan.

Puhelinluettelon tietojen hallinta

 →  (Valitse tieto)

Tiedon muuttaminen

Valikk. → Muuta tieto



Muuta numeroa painamalla **OK**.



Muuta nimeä painamalla **OK**.

Puhelinluettelo ja listat

Muut toiminnot

Valikk. Paina näyttönäppäintä.

Seuraavat toiminnot voidaan valita -näppäimellä:

Käytä numeroa

Muuta tai täydennä tallennettua numeroa ja valitse  **tai** tallenna uudeksi tiedoksi. Paina numeron näkymisen jälkeen **Valikk.** → **Kopioi Puhelinluettelon** → **OK**.

Poista tieto

Poista valittu tieto.

Kopioi tieto

Kopioi yksittäinen tieto toiseen luuriin (→ s. 24).

Poista lista

Poista **kaikki** puhelinluettelotiedot.

Kopioi lista



Lähetä koko luettelo toiseen luuriin (→ s. 24).

Määrittele näppäin

Tallenna nykyinen tieto pikavalinnaksi näppäimeen.

Pikavalintanäppäimien käyttäminen

Puhelinmuistion tietoja voidaan määrittää näppäimille 0 ja 2-9:



 →  (valitse tieto) → **Valikk.**
→ **Määrittele näppäin** →  (paina näppäintä, jolle tieto halutaan tallentaa)

Valitse painamalla haluamaasi pikavalintanäppäintä **pitkään**.

Puhelinluettelon kopiointi toiseen luuriin

Edellytykset:

- ◆ Vastaanottava ja lähettävä luuri on rekisteröity samaan tukiasemaan.
- ◆ Vastaanottava luuri ja tukiasema pystyvät lähettämään ja vastaanottamaan puhelinluettelon tietoja.

 →  (Valitse tieto) → **Valikk.** (Avaa valikko) → **Kopioi tieto / Kopioi lista**

 Näppäile vastaanottavan luurin sisänumero ja paina **OK**.

Onnistunut valinta vahvistetaan **Tieto kopioitu.** ilmoituksella. Voit siirtää useita yksittäisiä tietoja peräkkäin, kun vastaat varmistuskysymykseen **Seuraava?** painamalla **OK**.

Tärkeää:

- ◆ Vastaanottavassa luurissa olevia tietoja, joissa on sama puhelinnumero kuin uusissa tiedoissa, ei korvata uusilla tiedoilla.
- ◆ Tiedonsiirto keskeytyy, jos puhelin soi tai vastaanottavan luurin muisti on täynnä.

Näytöllä näkyvän puhelinnumeron kopiointi puhelinluettelon

Voit kopioida puhelinluettelon mm. soittoilistalla tai valinnantoistolistalla olevia numeroita.

Näytöllä näkyy puhelinnumero:

Valikk. → **Kopioi Puhelinluettelon**

▶ Täydennä tieto → s. 23.

Puhelinnumeron käyttäminen puhelinluettelosta

Voit avata puhelinluettelon joissain tilanteissa, kuten kopioidessasi numeron. Luurin ei tarvitse olla valmiustilassa.

 Avaa puhelinluettelo.

 Valitse tieto.



OK Paina näyttönäppäintä.

Valitse toiminto painamalla .



Valinnantoistolista

Valinnantoistolistalla on kymmenen viimeksi valittua numeroa (enintään 32 numeroa). Jos listalla oleva numero on tallennettu puhelinluetteloon nimellä, näytöllä näkyy nimi.

Manuaalinen valinnantoisto

-  Paina näppäintä **lyhyesti**.
-  Valitse tieto.
-  Paina puhelunäppäintä uudelleen. Numeroon soiteaan.

Valinnantoistolistan tietojen hallinta

-  Paina näppäintä **lyhyesti**.
-  Valitse tieto.
- Valikk.** Avaa valikko.

Seuraavat toiminnot voidaan valita -näppäimellä:

Käytä numeroa (kuten puhelinluettelossa, → s. 24)

Kopioi numero puh.luetteloon
Tiedon kopiointi puhelinluetteloon (→ s. 23).

Poista tieto (kuten puhelinluettelossa, → s. 24)

Poista lista (kuten puhelinluettelossa, → s. 24)

Listojen avaus viestinäppäimellä

Viestinäppäimellä  avataan seuraavat listat:

- ◆ Tekstiviestilista
- ◆ verkossa oleva vastaaja, jos operaattori tukee toimintoa ja verkossa oleva vastaaja on määritetty pikavalinnaksi(→ s. 32).
- ◆ Puhelutiedot



Kun luetteloon tulee **uusi tieto**, -viestinäppäin vilkkuu (sammuu näppäintä painamalla). **Valmiustilassa** näytöllä näkyy **Uusia viestejä** ilmoitus.

Ohjeita:

Jos puheluita on tallennettuna verkossa olevaan vastaajaan, saat asetusten mukaisen ilmoituksen (katso operaattorin käyttöohjeet).

Listat

-viestinäppäimen painamisen jälkeen näytettävät listat riippuvat siitä, onko vastaajassa uusia viestejä vai ei.

-näppäin ei vilku (**ei uusia viestejä**): Valitse lista -näppäimellä. Avaa painamalla **OK**.

-näppäin vilkkuu (**uusia viestejä**): Näytölle tulee kaikki listat, joissa on uusia viestejä. Jos vain yhdellä listalla on uusia viestejä, lista aukeaa heti.

Saapuneet tekstiviestit

Kaikki uudet tekstiviestit tallentuvat saapuneiden viestien listalle, → s. 29.

Puhelutiedot

Edellytys: Puhelinnumeron näyttö (CLIP → s. 21)

Soittajalistassa näkyy listatyyppin määritellyn mukaan viimeiset 25 numeroa

- ◆ kaikki puhelut
 - vastatut puhelut
 - vastaamattomat puhelut
 - ◆ vastaamattomat puhelut
- Soittajalista näkyy näin:

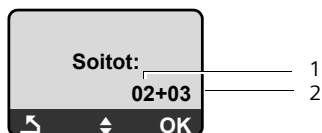

1 uusien viestien määrä
2 vanhojen, luettujen viestien määrä

Soittajalistan tyyppin määrittely

Valikk. → Asetukset → Tukiasema
→ Puhelutietojen

Menetettyt puhelut / Kaikki puhelut

Valitse ja paina **OK**
(= päällä).



Paina pitkään (valmiustilassa).

Puhelutiedot pysyvät tallessa, vaikka listatyyppiä muutetaan.

Soittolistan avaaminen

☑ → Soitot 01+02

Soittajalistassa näkyvät viimeksi tulleet puhelut.

Listalla oleva tieto

Esimerkki:

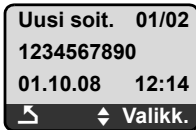

◆ Tiedon tila

Soittajalistassa

Uusi soit.: uusi vastaamaton puhelu.

Soitto: avattu tieto.

Vast. puh.: vastattu puhelu.

◆ Tiedon juokseva numero

Esimerkki: 01/02 tarkoittaa: ensimmäinen tieto yhteensä kahdesta tiedosta.

◆ Soittajan puhelinnumero tai nimi

Puhelunäppäintä painamalla soittajalle soitetaan takaisin.

Voit tallentaa soittajan puhelinnumeron puhelinluetteloon (→ s. 24).

◆ Puhelun päivämäärä ja kellonaika (jos asetettu s. 36).

Valitsemalla **Valikk.** → **Poista tieto** nykyinen tieto poistetaan.

Soita taloudellisesti

Operaattoritunnuksen valinta automaattisesti

Voit määritellä yhden operaattoritunnuksen, joka lisätään **automaattisesti** numeron eteen valinnan yhteydessä.

◆ **Automaattinen suuntanumero:** Tällä listalla määritellään sääntö eli ne puhelinnumerot tai niiden puhelinnumeroiden ensimmäiset numerot, joiden eteen lisätään suuntanumero automaattisesti.

◆ **Ei automaattista suuntanumeroa:** Tällä listalla määritellään poikkeukset säännöstä.

Esimerkki:

Automaattinen suuntanumero -listan asetus on 08. Kaikkien 08-alkavien numeroiden eteen lisätään automaattisesti suuntanumero.

Jos 081-alkavien puhelinnumeroiden eteen ei lisätä automaattista suuntanumeroa, tallenna Ei automaattista suuntanumeroa -listalle 081.

Kun painat puhelu-/kaiutinnäppäintä valitessasi puhelinnumeroa, puhelin vertaa **ensimmäisiä** merkkejä kummankin listan numeroihin:

◆ Suuntanumeroa ei lisätä, jos valittu puhelinnumero

– **ei vastaa mitään** listalla olevaa tietoa

– löytyy **ei suuntanumeroa** -listalta

◆ Automaattinen suuntanumero lisätään puhelinnumeron eteen, jos ensimmäiset numerot vastaavat **vain** yhtä **automaattinen suuntanumero** -listalla olevaa merkintää.

Automaattisen operaattoritunnuksen tallennus

Valikk. → Asetukset → Tukiasema

→ Automaattinen suuntanumero

→ Aut. suuntanro



Näppäile operaattoritunnus (suuntanumero) tai muuta sitä.

OK

Paina näyttönäppäintä. Tieto on tallennettu.



Paina pitkään (valmiustilassa).

Operaattoritunnuslistojen tietojen tallennus tai muuttaminen

Kummallekin listalle mahtuu 11 tietoa, joissa jokaisessa voi olla enintään 4 merkkiä.

Automaattinen suuntanumero -listalla on valmiita numeroita maakohtaisten tehdasasetusten mukaan. Operaattoritunnus lisätään **automaattisesti** puhelinnumeron eteen esim. kotimaan kaukopuheluissa tai matkapuhelinverkkoon soiteuissa puheluissa.

Valikk. → Asetukset → Tukiasema

→ Automaattinen suuntanumero

→ Aut. suuntanro kyllä / Aut. suuntanro ei



Valitse tieto ja paina **OK**.



Näppäile puhelinnumeron ensimmäiset numerot tai muuta niitä.

OK

Paina näyttönäppäintä. Tieto on tallennettu.



Paina pitkään (valmiustilassa).

Automaattinen operaattoritunnus pois päältä väliaikaisesti

(Paina pitkään) → **Valikk.**

→ Autom. suunta pois päältä

Automaattinen operaattoritunnus pois päältä pysyvästi

Valikk. → Asetukset → Tukiasema

→ Automaattinen suuntanumero

→ Aut. suuntanro



Poista tallennettu operaattoritunnus **<C**.

OK

Paina näyttönäppäintä. Tieto on tallennettu.



Paina pitkään (valmiustilassa).

Puhelun keston näyttö

Puhelun kesto näkyy näytöllä

- ◆ puhelun aikana
- ◆ 3 sekuntia puhelun lopetuksen jälkeen, mikäli luuria ei laiteta tukiasemaan tai laturiin.

Ohje

Todellinen puhelun kesto saattaa poiketa muutamalla sekunnilla.

Tekstiviestit (SMS)

Luurin tekstiviestiasetukset on tehty valmiiksi, joten voit heti lähettää tekstiviestejä (SMS).

Edellytykset:

- ◆ Puhelinliittymään on tilattu puhelinnumeron näyttö.
- ◆ Operaattori tukee tekstiviestien lähetystä kiinteässä verkossa (lisätietoja saat operaattoriltasi).
- ◆ Olet rekisteröitynyt palvelun käyttäjäksi tekstiviestien lähettämistä ja vastaanottamista varten.

Tekstiviestit kulkevat operaattoreiden viestikeskusten kautta. Tallenna puhelimeesi oman viestikeskuksen puhelinnumero, jonka kautta haluat lähettää ja vastaanottaa tekstiviestejä. Voit vastaanottaa viestejä **jokaisen** tallentamasi viestikeskuksen kautta, kun olet rekisteröitynyt palvelun käyttäjäksi.

Tekstiviestit lähetetään sen viestikeskuksen kautta, joka on merkitty lähetyksen keskuksiksi (→ s. 30). Vain yksi viestikeskus voi olla lähetyksen keskuksena.

Jos puhelimeen ei ole tallennettu viestikeskusta, tekstiviestivalikossa on vain kohta **Asetukset**. Määritä tekstiviestikeskus (→ s. 30).

Ohjeita tekstiviestin kirjoitukseen on liitteessä (→ s. 46). Tekstiviestissä voi olla enintään 160 merkkiä.

Tärkeää:

- ◆ Jos puhelin on kytketty puhelinvaihteseen, lue ohjeet s. 30.
- ◆ Viestin vastaanottoa varten on rekisteröidyttävä operaattorin viestikeskuksen käyttäjäksi.

Tekstiviestien kirjoitus ja lähetyks

Valikk. → **Tekstiviesti** → **Kirjoita tekstiviesti**



Kirjoita tekstiviesti. Tekstin kirjoitus, → s. 46.

Valikk. → **Lähetä**



Valitse ja paina **OK**.

Valitse puhelinnumero ja suunta (myös paikallispuheluissa) puhelinluettelosta tai näppäile se ja paina **OK**.
Tekstiviesti lähetetään.

Ohjeita:

- ◆ Jos ulkopuhelu keskeyttää viestin kirjoituksen, teksti tallentuu automaattisesti lähetykslistalle.
- ◆ Jos muisti on täynnä tai tukiaseman tekstiviestitoiminto on toisen luurin käytössä, toiminto keskeytyy. Näytöllä näkyy ilmoitus. Poista tekstiviestit, joita et enää tarvitse, tai lähetä viestit myöhemmin.

Lähetykslista

Voit tallentaa tekstiviestin lähetykslistalle, muuttaa sitä myöhemmin tai lähettää sen.

Tekstiviestin tallennus lähetykslistalle

Kirjoitat tekstiviestiä (→ s. 28).

Valikk. → **Tallenna**

Lähetykslistan avaus

Valikk. → **Tekstiviesti** → **Lähtevät**

Listan ensimmäinen viesti näkyy, esim:

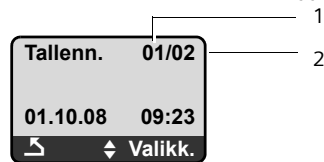

- 1 Tekstiviestin numero
- 2 Yhteismäärä

Yksittäisten tekstiviestien lukeminen tai poistaminen

► Avaa lähetylista.



Valitse tekstiviesti.

Valikk. → Lue

Valitse, ja lue tekstiviesti painamalla **OK**. Tekstiviestiä selataan -näppäimellä.

Tai

Valikk. → Poista tieto

Valitse, ja poista tekstiviesti painamalla **OK**.

Tekstiviestin kirjoitus tai muuttaminen

Luet lähetylistalla olevaa tekstiviestiä.

Valikk. Paina näyttönäppäintä.

Voit valita seuraavat toiminnot:

Kirjoita tekstiviesti

Uuden tekstiviestin kirjoitus ja lähetytys tai tallennus.

Käytä tekstiä

Tallennetun tekstiviestin muuttaminen ja viestin lähetytys.

Lähetylistan poistaminen

► Avaa lähetylista.

Valikk. → Poista lista

Valitse ja paina **OK**.

OK

Vahvista varmistuskysely painamalla näyttönäppäintä. Lista poistetaan.



Paina pitkään (valmiustilassa).

Tekstiviestin vastaanotto

Kaikki uudet tekstiviestit tallennetaan tulolistalle. Luettu tekstiviesti säilytetään listalla, joten tarpeettomat **tekstiviestit kannattaa poistaa säännöllisesti**.

Tulolista

Tulolistalla ovat:

- ◆ kaikki saapuneet tekstiviestit, uusimmat ensimmäisenä.

- ◆ tekstiviestit, joiden lähetytys epäonnistui virheen takia

Kaikki Gigaset C45 -luurit ilmoittavat uusista tekstiviesteistä näyttötekstillä, vilkkuvalla viestinäppäimellä ja merkkiäänellä.

Tulolistan avaus -näppäimellä

Paina.

Tulolista näyttää seuraavalta (esimerkki):

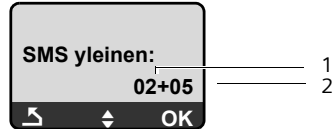

1 uusien viestien määrä

2 vanhojen, luettujen viestien määrä

Viesti näkyy listalla esim.

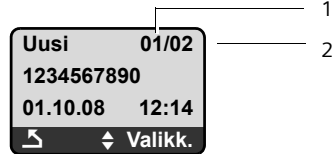

1 Näytetyn tekstiviestin numero

2 Uusien tekstiviestien yhteismäärä

Tulolistan avaus tekstiviestivalikon kautta

Valikk. → Tekstiviesti → Saapuneet

Yksittäisten tekstiviestien lukeminen tai poistaminen

► Avaa tulolista.



Valitse tekstiviesti.

Valikk. → Lue

Valitse, ja lue tekstiviesti painamalla **OK**. Tekstiviestiä selataan -näppäimellä.

Kun uusi tekstiviesti on luettu, siitä tulee "vanha".

Tai

Valikk. → Poista tieto

Valitse, ja poista tekstiviesti painamalla **OK**.

Tekstiviestit (SMS)

Tulolistan poistaminen

Kaikki listalla olevat **uudet ja vanhat** tekstiviestit poistetaan.

- ▶ Avaa tulolista.

Valikk. → **Poista lista**

Valitse ja paina **OK**.

OK

Vahvista varmistuskysely painamalla näyttönäppäintä.
Lista poistetaan.

Lähettäjän numeron kopiointi puhelinluetteloon

- ▶ Avaa tulolista.



Valitse tekstiviesti.

Valikk. → **Kopioi Puhelinluetteloon**

- ▶ Täydennä tieto → s. 23.

Tekstiviestiin vastaaminen tai viestin lähetyksen edelleen

Luet tekstiviestiä.

Valikk. Paina näyttönäppäintä.

Voit valita seuraavista toiminnoista:

Vastaa

Vastausviestin kirjoitus ja lähetyksen (→ s. 28).

Käytä tekstiä

Tallennetun tekstiviestin tekstin muuttaminen ja viestin lähetyksen.

Lähetä

Tekstiviestin tekstin lähetyksen toiselle vastaanottajalle.

Merkistön vaihto

Luet tekstiviestiä.

Valikk. Paina näyttönäppäintä.

Merkistö

Teksti näkyy valitulla merkistöllä.

Viestikeskuksen määrittäminen

Viestikeskuksen määrittäminen/ muuttaminen

- ▶ **Ennen uuden tiedon** lisäämistä ja valmiiden puhelinnumeroiden poistamista kannattaa ottaa selvää operaattorin tarjoamista palveluista.

Valikk. → **Tekstiviesti** → **Asetukset**

→ **Viestikeskukset**



Valitse viestikeskus (esim. **Viestikeskus 1**) ja paina **OK**.

Voit valita seuraavat toiminnot:

Lähetyskeskus

Jos haluat lähettää viestit tämän viestikeskuksen kautta, ota keskus käyttöön painamalla **OK** (✓ = päällä). Valittu viestikeskus korvaa aiemmin valitun keskuksen.

Viestikeskus

Näppäile viestikeskuksen numero ja paina **OK**.

Tekstiviestin lähetyksen toisen viestikeskuksen kautta

- ▶ Ota käyttöön viestikeskus (2 tai 3) lähetyksenä (→ s. 30).
- ▶ Lähetä tekstiviesti.

Tekstiviestit puhelinvaihteessa

- ◆ Voit vastaanottaa tekstiviestejä vain, jos **puhelinnumero välittyy** puhelinvaihteen alaliittymälle (**CLIP**). **Gigaset** tunnistaa viestikeskusten CLIP-toiminnon.
- ◆ Viestikeskuksen numeron eteen on lisättävä ulkolinjan tunnus (riippuu puhelinvaihteen asetuksista). Jos et ole varma puhelinvaihteen asetuksista, voit tarkistaa asian esim. lähettämällä tekstiviestin omaan puhelinnumeroosi: kerran ilman ulkolinjan tunnusta ja toisen kerran sen kanssa.

- ◆ Tekstiviestissä lähetetään joskus lähettäjän puhelinnumero ilman alaliittymänumeroa. Tällöin vastaanottaja ei voi vastata viestiin suoraan.

ISDN-puhelinvaihteissa tekstiviestien lähetyks ja vastaanotto on mahdollista vain tukiasemalle määriteltyjen MSN-numeroiden kautta.

Tekstiviestitoiminto päälle ja pois päältä

Tehdasasetuksessa tekstiviestitoiminto on kytketty päälle. Kun tekstiviestitoiminto on pois päältä, et voi vastaanottaa etkä lähettää tekstiviestejä.

Tekstiviestien lähetystä ja vastaanottoa varten tehdyt asetukset (viestikeskusten numerot) sekä tulo- ja lähetyslistoilla olevat viestit säilyvät puhelimen muistissa myös silloin, kun tekstiviestitoiminto on pois päältä.

Valikk. Paina näyttönäppäintä.



Näppäile numerot.



Kytke tekstiviestitoiminto pois päältä.

Tai



Kytke tekstiviestitoiminto päälle.

Vianmääritys (tekstiviestit)

Virhekoodit lähetyksen aikana

EO	Jatkuva numeronsalaus (CLIR) on kytketty päälle tai puhelinnumeron näyttöä ei ole valittu käyttöön.
FE	Virhe tekstiviestin lähetyksen aikana.
FD	Virhe muodostettaessa yhteyttä tekstiviestikeskukseen, katso seuraava kohta.

Toimenpiteet virhetilanteissa

Seuraavassa taulukossa on lueteltu virhetilanteita, niiden mahdollisia syitä ja ohjeita ongelmien ratkaisuun.

Lähetys ei onnistu.

- Puhelinnumeron näyttö (CLIP) ei ole päällä.
 - ▶ Pyydä operaattoria ottamaan palvelu käyttöön.
- Tekstiviestin siirto keskeytyi (esim. puhelun takia).
 - ▶ Lähetä tekstiviesti uudelleen.
- Operaattori ei tue palvelua.
- Lähetyskeskukseksi valitun viestikeskuksen numeroa ei ole tallennettu tai se on väärin.
 - ▶ Näppäile ja tallenna numero (→ s. 30).

Saat tekstiviestin, joka loppuu kesken.

- Puhelimen muisti on täynnä.
 - ▶ Poista vanhoja tekstiviestejä (→ s. 29).
- Operaattori ei ole vielä lähettänyt viestin loppuosaa.

Viesti tulee puheena.

- Puhelinnumeron näyttö -toimintoa ei ole valittu käyttöön.
 - ▶ Pyydä operaattoria ottamaan toiminto käyttöön (maksullinen).
- Langattoman verkon operaattorilla ja kiinteän puhelinverkon SMS-operaattorilla ei ole yhteistoimintaa.
 - ▶ Lisätietoja saat SMS-operaattorilta.
- SMS-operaattorin tietokantaan on merkitty, että päätelaitteesi ei tue tekstiviestejä kiinteässä puhelinverkossa. Et ole enää rekisteröitynyt palvelun käyttäjäksi.
 - ▶ Rekisteröi laite (uudelleen) vastaanottamaan tekstiviestejä.

Viestien vastaanotto vain päivällä.

- SMS-operaattorin tietokantaan on merkitty, että päätelaitteesi ei tue tekstiviestejä kiinteässä puhelinverkossa. Et ole enää rekisteröitynyt palvelun käyttäjäksi.
- ▶ Lisätietoja saat SMS-operaattorilta.
 - ▶ Rekisteröi laite (uudelleen) vastaanottamaan tekstiviestejä.

Verkossa oleva vastaaja

Vastaaja on verkossa oleva, operaattorin tarjoama puhelinvastaaja. Voit käyttää vastaajaa vasta, kun olet **tilannut** toiminnon operaattoriltasi.

Pikavalintanäppäimen määrittys verkossa olevalle vastaajalle

Pikavalintanäppäimellä voit valita suoraan joko verkossa olevan vastaajan.

Pikavalintanäppäimen tehdasasetuksena on verkossa oleva vastaaja. Näppäile vain verkossa olevan vastaajan numero.

Verkossa olevan vastaajan määrittys pikanäppäimeen ja verkossa olevan vastaajan numeron tallennus

Valikk. → Puhelinvastaaja

→ Määrittele näppäin 1

Puheposti Valitse ja paina **OK**
(= päällä).



Näppäile verkossa olevan vastaajan numero ja paina **OK**.



Paina pitkään (valmiustilassa).

Pikavalinnan määrittys koskee kaikkia luureja.

Soittaminen verkossa olevaan vastaajaan



Paina **pitkään**. Sinut yhdistetään suoraan vastaajaan.



Paina halutessasi kaiutinnäppäintä . Kuulet vastaajaviestit kaiuttimen kautta.

Ilmoitus verkossa olevan vastaajan viestistä

Kun sinulle on jätetty vastaajaviesti, saat puhelun vastaajasta. Näytöllä näkyy verkossa olevan vastaajan numero, jos olet tilannut puhelinnumeron välitystoiminnon. Jos vastaat puheluun, kuulet uudet vastaajaviestit. Jos et vastaa puheluun, vastaajan numero tallentuu vastaamattomien puheluiden listalle ja viestinäppäin vilkkuu (→ s. 25).

ECO DECT

Gigaset A580 auttaa suojelemaan ympäristöä.

Virrankulutuksen vähentäminen

Puhelimen virrankulutus vähenee virtaa säästävän pistokkeen ansiosta

Lähetystehon vähentäminen

Puhelimen lähetysteho vähenee **auto-maattisesti**:

- ◆ Luurin lähetysteho pienenee tukiaseman etäisyydestä riippuen.
- ◆ Tukiaseman lähetysteho vähennetään lähes nolnaan, kun tukiasemaan on rekisteröity vain yksi luuri ja kun luuri on tukiasemassa.

Luurin ja tukiaseman lähetystehoa voidaan vähentää lisää käyttämällä Eko-tilaa tai Eco-tila+:aa:



- ◆ **Eko-tila**
Lähetystehon 80 % vähennys valmius- ja puhetilassa.
- ◆ **Eko-tila+**
Lähetystehon 100 % poiskytkentä valmiustilassa.

Eko-tila / Eko-tila+ päälle tai pois päältä

Valikk. → Asetukset → Tukiasema
→ Lisätoiminnot → Eko-tila / Eko-tila+

OK Paina näyttönäppäintä
() = päällä).

Tilanäytöt

Näytön symboli	
 (vilkkuu)	Kentän voimakkuus: – hyvä...heikko – ei kenttää
	Eko-tila+ päällä (näytetään valmiustilassa kentän voimakkuuden symbolin sijaan)

Ohjeita:

- ◆ Kun **Eko-tila+** on käytössä, voit tarkistaa tukiaseman toiminnan painamalla puhelunäppäintä  **pitkään**. Kun tukiasema toimii, kuulet vapaa-äänen.
- ◆ Kun **Eko-tila+** on käytössä:
 - puhelu yhteyden muodostuminen hidastuu noin 2 sekuntia.
 - luurin valmiusaika vähenee noin 50 %.
- ◆ Kun rekisteröit luureja, jotka eivät tue **Eko-tila+**:aa, tämä tila otetaan pois käytöstä tukiasemassa ja kaikissa luureissa.
- ◆ Kun **Eko-tila** on päällä, tukiaseman kantama pienenee.
- ◆ **Eko-tila / Eko-tila+** ja Repeater (→ s. 39) sulkevat toisensa pois, eli Repeateria käytettäessä ei voida käyttää Eko-tilaa ja Eco-tila+:aa.

Herätys

Edellytys: Päivämäärä ja kellonaika on asetettu (→ s. 11).

Herätyskello päälle tai pois päältä

Valikk. → Herätyskello → Käytössä
(✓ = päällä)

Kun herätyskello kytetään päälle, näytölle avautuu automaattisesti valikko, jossa asetetaan herätysaika (→ s. 34).

Kun herätyskello on päällä, näytöllä näkyvät päiväyksen tilalla herätysaika ja herätysymboli ☒.

Herätysajan asetus

Valikk. → Herätyskello → Herätysaika



Näppäile herätysaika tunteina ja minuutteina ja paina **OK**.

Herätyskello soi...

Herätyksen toisto 5 minuutin kuluttua

Torkk. Paina näyttönäppäintä tai mitä tahansa muuta näppäintä.

Kun **Torkk.**-näppäintä on painettu kolme kertaa, herätyskello kytkeytyy pois päältä 24 tunnin ajaksi.

Herätyskellon kytkeminen pois päältä 24 tunnin ajaksi

Pois Paina näyttönäppäintä.

Usean luurin käyttö

Luurin rekisteröinti

Voit rekisteröidä tukiasemaan jopa neljä luuria.

Ohje

Jokainen lisäluuri on rekisteröitävä tukiasemaan, jotta luuria voidaan käyttää!

Luurin automaattinen rekisteröinti
→ s. 9.

Jos automaattinen rekisteröinti ei onnistu, luuri on rekisteröitävä itse.

Gigaset A58H-luurin manuaalinen rekisteröinti Gigaset A580-tukiasemaan

Kun luuri rekisteröidään manuaalisesti, luurissa ja tukiasemassa on tehtävä joitakin asetuksia.

Kun luuri on rekisteröitynyt, se palaa valmiustilaan. Näytöllä näkyy luurin sisänumero esim. INT 1. Jos näppäintä ei näy, toista rekisteröintitoimenpiteet.

Luurissa

Valikk. → Asetukset → Luuri
→ Luurin rekisteröinti



Näppäile tukiaseman järjestelmä-PIN (tehdasasetus: 0000) ja paina **OK**. Näytöllä vilkkuu Luuria rekisteröidään.

Tukiasemassa

Paina tukiasemassa luurin haku/paging-näppäintä 60 sekunnin sisällä (s. 1) **pitkään** (noin 3 sekuntia).

Muiden luurien rekisteröinti

Muut Gigaset-luurit ja muiden GAP-laitteiden luurit rekisteröidään seuraavasti.

Luurilla

- ▶ Aloita luurin rekisteröinti luurin käyttöohjeiden mukaan.

Tukiasemalla

Paina tukiasemassa luurin haku/paging -näppäintä (s. 1) **pitkään** (noin 3 sekuntia).

Luurin rekisteröinnin poisto

Luurit voidaan rekisteröidä vain palauttamalla tukiaseman tehdasasetus. **Tällöin palautetaan myös muut asetukset**

- s. 40.

Luurin haku (paging)

Voit hakea luurin tukiaseman avulla.

- ▶ Paina tukiasemassa luurin haku/paging -näppäintä (s. 1) **lyhyesti**.
- ▶ Kaikki luurit soivat yhtä aikaa (paging), myös silloin, kun soittoäänet on valittu pois päältä.

Hau lopetus

- ▶ Paina tukiasemassa luurin haku/paging -näppäintä **lyhyesti** tai paina luurin puhelunäppäintä .

Sisäpuhelut

Samaan tukiasemaan rekisteröityjen luurien väliset sisäpuhelut ovat maksuttomia.

Muihin luureihin soittaminen



Avaa sisänumerolista. Näytöllä näkyy **Lisää sisänro**.



Näppäile luurin sisänumero]. Luuriin soitetaan.

Tai



Paina näyttönäppäintä. Kaikkiin luureihin soitetaan.

Puhelun lopetus



Paina lopetusnäppäintä.

Puhelun välitys toiseen luuriin / sisäinen välipuhelu

Puhuessasi ulkopuhelua voit välillä soittaa johonkin sisänumeroon niin, että voit yhdistää puhelun ja ettei ulkopuhelua tarvitse lopettaa.

- ▶ Sisänumeroon soittaminen.

Kun sisäpuhelun soittaja vastaa:

- ▶ Ilmoita ulkopuhelusta.

Tai



Paina lopetusnäppäintä. Puhelu on siirretty eteenpäin.

Tai



Paina näyttönäppäintä. Palaat takaisin ulkopuheluun.

Kun välität puhelua, voit myös painaa lopetusnäppäintä , ennen kuin sisänumerosta vastataan. Jos sisänumero ei vastaa tai on varattu, puhelu palautuu sinulle automaattisesti (näytöllä lukee **Takaisin-soitto**).

Koputtavaan puheluun vastaaminen

Jos sinulle tulee **sisäpuhelun** aikana **ulkopuhelu**, kuulet koputusäänen (lyhyt ääni). Jos liittymässäsi on puhelinnumeron välitystoiminto, luurin näytöllä näkyy soittajan puhelinnumero.



Lopeta sisäpuhelu painamalla lopetusnäppäintä.



Vastaa ulkopuheluun painamalla puhelunäppäintä.

Soittajan lisääminen ulkopuheluun (neuvottelu)

Puhut ulkopuhelua. Toisesta sisänume-
rosta on mahdollista osallistua puheluusi.
Kaikki puhelun osapuolet kuulevat tällöin
rinnankytkennän merkkiäänä ja näkevät
Neuvottelu-näytön.

Edellytys: Rinnankytkentä-toiminto on kyt-
ketty päälle.

Rinnankytkentätoiminto päälle ja pois päältä

Valikk. → Asetukset → Tukiasema
→ Rinnankytkentä (✓ = päällä)

 **Paina** pitkään (valmiusti-
lassa).

Sisäinen rinnankytkentä

Linja on varattu ulkopuhelun takia. Näy-
töllä näkyy asiasta kertova ilmoitus.
Haluat osallistua meneillään olevaan ulko-
puheluun.

 **Paina** puhelunäppäintä pit-
kään.

Kytkeydyt puheluun. Kaikki puheluun
osallistujat kuulevat rinnankytkennän
merkkiäänä. Näytöllä näkyy Neuvottelu.

Rinnankytkennän lopetus

 Sisäpuhelun soittaja painaa
lopetusnäppäintä.

Kaikki puheluun osallistujat kuulevat rin-
nankytkennän merkkiäänä.

Yhteys toisen sisäpuhelun soittajan ja
ulkopuhelun soittajan välillä säilyy.

Luurin asetukset









Luurissa on toimitettaessa tietyt asetuk-
set. Voit muuttaa näitä asetuksia.

Kellonajan ja päivämäärän muuttaminen





Muuta kellonaikaa avaamalla tietokenttä:

Valikk. → Asetukset → Pvm/aika

Päivämäärä:

Näppäile päivä, kuukausi ja vuosi
8-numeroisena, esim. päiväys
1.10.2008 asetetaan näppäilemällä
       .

Syötä aika:

Näppäile tunnit ja minuutit
nelinumeroisena-, esim.
    tarkoittaa klo 07:15.

OK **Paina** näyttönäppäintä

Näytön kieli

Voit valita näytön tekstien kielen.

Valikk. → Asetukset → Luuri → Kieli

Nykyisen kielen kohdalla on ✓ -merkki.

 Valitse kieli ja paina **OK**.

 **Paina** pitkään (valmiusti-
lassa).

Jos olet vahingossa valinnut kielen, jota et
ymmärrä:

Valikk.   

Paina näppäimiä annetussa
järjestyksessä.

 Valitse oikea kieli ja paina **OK**.

Näytön asetukset

Voit asettaa digitaalisen kellon näkymään valmiustilassa.

Valikk. → Asetukset → Luuri → Näyttö

Voit valita seuraavista toiminnoista:

Näytönsäätäjä

Käytettävissä ovat asetukset **Ei näytönsäätäjää** tai **Digitaalikello**.

Automaattinen vastaus puhelun päälle ja pois päältä

Kun toiminto on päällä, voit vastata puheluun nostamalla luurin tukiasemasta. Puhelunäppäintä  ei tarvitse painaa.



Valikk. → Asetukset → Luuri

→ Automaattinen vastaus (✓ = päällä)



Paina pitkään (valmiustilassa).

Kaiuttimen ja kuulokkeen äänenvoimakkuuden säätö

Voit asettaa kaiutintoiminnolle viisi (1–5, esimerkiksi äänenvoimakkuus 3 = ) ja kuulokkeelle kolme äänenvoimakkuutta (1–3, esimerkiksi äänenvoimakkuus 2 = ).

Äänenvoimakkuuden säätö puhelun aikana

Asetus koskee nykyistä tilaa (kuuloke- tai kaiutintilaa).

Puhut ulkopuhelua.



Paina ohjausnäppäintä.



Aseta äänenvoimakkuus.

Asetus tallennetaan automaattisesti n. 3 sekunnin kuluttua tai painamalla näyttönäppäintä **OK**.

Äänenvoimakkuuden asettaminen valikon kautta

Valikk. → Asetukset → Ääniasetukset

→ Äänenvoimakkuus → Luurin

äänenvoimakk. / Kuulokkeen äänenvoimakk.





Säädä äänenvoimakkuutta ja paina **OK**.



Paina **pitkään** (valmiustilassa).

Soittoäänien muuttaminen

◆ Äänenvoimakkuus:

Viisi äänenvoimakkuutta (1–5, esim. äänenvoimakkuus 3 = ) ja voimistuva ääni (6, äänenvoimakkuus kasvava joka soitolla = ).

◆ Soittoääni:

Valmiina olevien soittoäänien luettelo. Kolme ensimmäistä soittoääntä ovat perinteisiä.

Soittoäänien asetuksia voidaan muuttaa seuraavia toimintoja varten:

- ◆ **Ulkopuhelut:** ulkopuheluille
- ◆ **Sisäpuhelut:** sisäpuheluille
- ◆ **Herätyskello:** herätyskellossa.

Soittoäänien voimakkuuden asetus

Kaikissa soittoäänissä on sama äänenvoimakkuus.

Valikk. → Asetukset → Ääniasetukset

→ Soittoäänien voimakkuus

Tai valmiustilassa:



→ Soittoäänien voimakkuus.

Sitten:



Säädä äänenvoimakkuutta ja paina **OK**.



Paina **pitkään** (valmiustilassa).

Soittoäänien asetus

Tee ulko- ja sisäpuheluiden sekä herätyskellon soittoäänien asetukset erikseen.

Valikk. → Asetukset → Ääniasetukset

→ Soittoäänien sävel

Ulkopuhelut / Sisäpuhelut / Herätyskello

Valitse ja paina **OK**.



Valitse soittoäänien sävel (✓ = päällä) ja paina **OK**.



Paina **pitkään** (valmiustilassa).

Soittoääni päälle ja pois päältä

Voit valita soittoäänien pois päältä luurista puhelun saapuessa tai luurin ollessa valmiustilassa. Voit vastata puheluun niin kauan, kun numero näkyy näytöllä.

Soittoääni pois päältä



Paina tähtinäppäintä **niin kauan**, kunnes \times -symboli näkyy näytöllä.

Soittoääni takaisin päälle



Paina tähtinäppäintä **pitkään** valmiustilassa.

Merkkiäännet

Luuri ilmoittaa eri toiminnoista ja tilanteista äänillä. Seuraavat äännet voidaan kytkeä päälle tai pois päältä toisistaan riippumatta:

◆ Merkkiäännet:

- **Näppäinäännet:** Jokaisesta näppäimen painalluksesta kuuluu ääni.
- **Vahvistusääni** (nouseva sävel): tiedon syötön tai asetuksen lopuksi sekä asetettaessa luuri tukiasemaan ja uuden tekstiviestin saapuessa tai uuden puhelun saapuessa soittajalistalle.
- **Virheääni** (laskeva sävel): Virheellisten syöttöjen yhteydessä.
- **Valikon päättymisääni:** Valikkoa selatessa valikon lopussa.

◆ **Akun varoitusääni:** Akku on ladattava. Kuittausääntä, joka kuuluu, kun luuri asetetaan tukiasemaan, ei voi kytkeä pois päältä.

Merkkiäännet päälle ja pois päältä

Valikk. → Asetukset → Ääniasetukset

→ Merkkiäännet

Valitse ja paina **OK**

(✓ = päällä).

Akun varoitusäänien asetus

Valikk. → Asetukset → Ääniasetukset

→ Akun varoitus

Päällä / Pois päältä / Yhteyden aikana

Valitse ja paina **OK**

(✓ = päällä). Akun varoitusääni kytketään päälle tai pois päältä tai se kuuluu puhelun aikana.

Luurin tehdasasetusten palautus

Voit palauttaa yksittäisiä asetuksia. Puhelinluettelon ja soittajalistan sisältö, tekstiviestit ja luurin rekisteröinti tukiasemaan eivät häviä.

Valikk. → Asetukset → Luuri

→ Luurin perustila

Vahvista kysely painamalla **OK** tai hylkää se painamalla



Paina pitkään (valmiustilassa).

Tukiaseman asetukset

Tukiaseman asetuksia muutetaan rekisteröidyillä Gigaset A58H-luurilla.

Luvattoman käytön estäminen

Voit estää puhelimesi luvattoman käytön suojaamalla tukiaseman järjestelmäasetukset järjestelmä-PIN-koodilla. Järjestelmä-PIN-koodi on näppäiltävä mm. kun luuria rekisteröidään tukiasemaan.

Järjestelmä-PIN-koodin muuttaminen

Voit vaihtaa tukiaseman 4-numeroisen järjestelmä-PIN-koodin (tehdasasetus: 0000) mihin tahansa 4-numeroiseen tunnukseen, jonka muistat helposti.

Valikk. → **Asetukset** → **Tukiasema**
→ **Järjestelmä-PIN**



Näppäile **vanha** järjestelmä-PIN ja paina **OK**. Koodi näkyy näytöllä tähtinä (****) turvallisuussyistä.



Näppäile **uusi** järjestelmä-PIN ja paina **OK**.



Paina pitkään (valmiustilassa).

Järjestelmä-PIN-koodin tehdasasetuksen palautus

Jos olet unohtanut järjestelmä-PIN-koodin, voit palauttaa järjestelmä-PIN-koodin alkuperäisen koodin **0000** palauttamalla tukiaseman tehdasasetuksen. **Tällöin palautetaan myös muut asetukset**, katso „Tukiaseman tehdasasetusten palautus“ → s. 40.

Repeaterin käyttö

Voit laajentaa puhelimesi kuuluvuusalueita ja kentän voimakkuutta Repeaterin avulla. Ensinnäkin on otettava käyttöön Repeater-toiminto. Kun toiminto kytketään päälle, meneillään olevat puhelut lopetetaan.

Edellytys: Repeater on rekisteröity tukiasemaan. **Eko-tila / Eko-tila+** on pois päältä.

Valikk. → **Asetukset** → **Tukiasema**

→ **Lisätoiminnot** → **Toistin-tila**

Kyllä Paina näyttönäppäintä.

Kun Repeater-toiminto on kytketty päälle, valikkokohdassa on -merkki.

Ohje

Repeaterin käyttö ja **Eko-tila / Eko-tila+** (→ s. 33) sulkevat toisensa pois eli näitä toimintoja ei voida käyttää yhtäaikaan.

Tukiaseman tehdasasetusten palautus

Tehdasasetusten palautuksen yhteydessä

- ◆ poistetaan luurien rekisteröinti
 - **palautettaessa valikon kautta:**
kaikki Gigaset-luurit
 - **palautettaessa tukiaseman näppäintä painamalla:** myös kaikki muiden GAP-laitteiden rekisteröidyt luurit
- ◆ palautetaan yksittäiset asetukset
- ◆ poistetaan kaikki listat
- ◆ järjestelmä-PIN-koodin alkuperäinen koodi **0000** palautetaan
- ◆ Eko-tila+ kytketään pois päältä

Vain päiväys ja kellonaika säilyvät.

Tukiaseman tehdasasetusten palautus valikon kautta

Valikk. → Asetukset → Tukiasema

→ Tukiaseman perustila

OK Vahvista painamalla näyttönäppäintä.

Tukiaseman tehdasasetusten palautus näppäintä painamalla

- ▶ Irrota tukiaseman verkkokaapeli.
- ▶ Paina tukiaseman luurin haku/paging-näppäintä (→ s. 1) samalla kun kytket verkkokaapelin takaisin tukiasemaan. Vapauta näppäin noin 5 sekunnin jälkeen.

Tukiaseman tehdasasetukset palautetaan.

Asiakaspalvelu (Customer Care)

Meiltä saat nopeaa ja henkilökohtaista neuvontaa.

Online-tukisivumme Internetissä:
www.gigaset.com/customercare

Kaikki tuotteemme kattava online-tuki on käytettävissäsi 24 tuntia vuorokaudessa. Sieltä löydät yhteenvedon useimmin esitetystä kysymyksistä ja niiden vastauksista sekä käyttöohjeet ja uusimmat ohjelmistopäivitykset (jos saatavana), jotka voit ladata itsellesi.

Useimmin esitetty kysymykset ja vastaukset löydät myös tämän käyttöohjeen liitteestä.

Jos haluat ottaa yhteyttä vaihto- ja korjauspalveluumme, tai sinulla on takuuseen liittyvää asiaa, ota yhteys asiakaspalveluumme, jossa asiantuntijamme ovat käytössäsi.

Suomi 09 23 11 34 25

Pidä tuotteen ostokuitti lähettyvillä.

Vaihto- ja korjauspalvelut eivät ole käytössä maissa, joissa tuotetta myyvät muut kuin valtuutetut jälleenmyyjät.

Kysymyksiä ja vastauksia

Jos sinulla on puhelimen käyttöön liittyviä kysymyksiä, olemme käytettävissä ympäri vuorokauden osoitteessa www.gigaset.com/customercare. Lisäksi alla olevaan taulukkoon on koottu useimmin esiintyvät ongelmat ja niiden mahdolliset ratkaisut.

Näyttö on tyhjä.

1. Luuria ei ole kytketty päälle.
 - ▶ Paina lopetusnäppäintä  pitkään.
2. Akut ovat tyhjä.
 - ▶ Lataa tai vaihda akut (→ s. 8).

Näytöllä vilkkuu "Tukiasema".

1. Luuri on tukiaseman kantaman ulkopuolella.
 - ▶ Vie luuri lähemmäksi tukiasemaa.

Tukiaseman kantama on pienempi, koska Eko-tila on kytketty päälle.

 - ▶ Kytke Eko-tila pois päältä (→ s. 33) tai vie luurilähemmäksi tukiasemaa.
3. Tukiasema on kytketty pois päältä.
 - ▶ Tarkista tukiaseman verkkolaite (→ s. 6).

Luuri ei soi.

1. Soittoääni on kytketty pois päältä.
 - ▶ Kytke soittoääni päälle (→ s. 38).

Et kuule kiinteän verkon soitto-/valintaääntä.

Puhelimessa on käytetty muuta kuin mukana toimitettua puhelinjohtoa. Vaihda väärä johto uuteen.

- ▶ Käytä aina mukana toimitettua puhelinkaapelia tai tarkista uutta johtoa ostaessasi, että puhelinpistokkeen lankojen järjestys on oikein (→ s. 46).

Virheääni järjestelmä-PIN-koodia näppäilyssä

Syötetty järjestelmä-PIN on väärä.

- ▶ Palauta järjestelmä-PIN-koodiksi 0000 (→ s. 39).

Järjestelmä-PIN unohtui.

- ▶ Järjestelmä-PIN-koodiksi palautetaan 0000 (→ s. 39).

Puhekumppanisi ei kuule sinua.

Näyttönäppäintä **Mykis** on painettu. Luuri on mykistetty.

- ▶ Kytke mikrofoni takaisin päälle (→ s. 22).

Soittajan numero ei CLIP-toiminnosta huolimatta näy näyttöllä .

Numeron välitys ei ole sallittu.

- ▶ **Soittajan** on tilattava puhelinnumeron välitys (CLI) operaattorilta.

Kuulet näppäilyä aikana virheäänän (nou-seva ääni).

Toiminto epäonnistui tai näppäilyvirhe.

- ▶ Toista toimenpiteet.
- ▶ Seuraa näyttöä ja katso tarvittaessa käyttöohjeista.

Et pääse kuuntelemaan verkossa olevan puhelinvastaajan viestejä.

Puhelinvaihte käyttäjä impulssivalintaa.

- ▶ Vaihda puhelin äänitaajuusvalintaan.

Hyväksyntä

Tämä laite on tarkoitettu käytettäväksi analogisessa puhelinliittymässä Suomen verkossa.

Maakohtaiset vaatimukset on otettu huomioon.

Gigaset Communications GmbH vakuuttaa, että tämä laite täyttää sitä koskevat oleelliset vaatimukset ja muut direktiivin 1999/5/EY ehdot.

Kopio direktiivin 1999/5/EY mukaisesta vaatimustenmukaisuusvakuutuksesta löytyy Internet-osoitteesta:

www.gigaset.com/docs.

CE 0682

Takuuehdot

Tämä takuu ei rajoita niitä oikeuksia, joita laitteen käyttäjällä (ostajalla) on jälleenmyyjää kohtaan. Valmistaja myöntää laitteelle ja niiden osille seuraavien takuuehtojen mukaisen takuun:

- ◆ Gigaset Communications vastaa uusissa laitteissa ja niiden osissa ilmenevistä materiaali- ja valmistusvirheistä kahden vuoden ajan kuitissa näkyvästä ostopäivämäärästä lukien. Takuun perusteella Gigaset Communications valintansa mukaan joko korjaa viallisen laitteen tai vaihtaa sen vastaavan tuotteeeseen. Kuluvien osien (esim. akut, näppäimistö, kuoret, kuorten pienet osat) takuu on voimassa kuusi kuukautta ostopäivästä lukien.
- ◆ Takuun piiriin eivät kuulu tuotteen käyttäjän huolimattomuudesta ja/tai käyttöohjeiden noudattamisen laiminlyönnistä aiheutuneet viat.
- ◆ Takuun piiriin eivät kuulu myöskään valtuutettujen jälleenmyyjien tai käyttäjän itsensä suorittamat työt (esim. asennus, määritysten asettaminen, ohjelmien lataus). Takuu ei kata käyttöohjeita tai erikseen toimitettuja ohjelmia.
- ◆ Ostopäivämäärän sisältävä ostokuitti on esitettävä takuuvaatimuksen yhteydessä. Takuuvaatimus on esitettävä kahden kuukauden kuluessa siitä, kun takuuehtojen mukainen virhe on havaittu.
- ◆ Gigaset Communicationsin vaihtamat ja Gigaset Communicationsille palautetut laitteet ja osat ovat Gigaset Communicationsin omaisuutta.
- ◆ Tämä takuu koskee uusia laitteita, jotka on ostettu ja joita käytetään Euroopan Unionin alueella. Gigaset Communications GmbH, Schlavenhorst 66, D-46395 Bocholt, Germany, myöntää tämän takuun Suomesta ostetuille tuotteille.
- ◆ Tämän takuun perusteella ostajalla ei ole oikeutta esittää muita kuin edellä mainittuja vaatimuksia Gigaset Communicationsia kohtaan. Takuu ei kuitenkaan miltei osin sulje pois tai rajoita ostajan kuluttajansuojalain tai tuotevastuulain mukaisia oikeuksia.
- ◆ Takuuehtojen mukaiset vaihto- ja korjauspalvelut eivät pidennä takuu-aikaa.
- ◆ Jos laitteessa ei havaita näiden takuuehtojen mukaista virhettä, Gigaset Communicationsilla on oikeus veloittaa ostajalta laitteen vaihto- tai korjauskulut.

Ympäristö

Laitteen vikatapauksessa pyydämme teitä ottamaan yhteyttä ensisijaisesti jälleenmyyjäänne.

Takuuta koskevissa asioissa kannattaa ottaa yhteyttä Gigaset Communicationsin asiakaspalveluun. Asiakaspalvelun puhelinnumero löytyy tuotteen mukana toimitettavista käyttöohjeista.

Ympäristö

Ympäristöarvomme

Gigaset Communications GmbH kantaa yrityksenä vastuuta ympäristöstään ja haluamme antaa oman panoksen paremman tulevaisuuden puolesta. Ideamme, teknologiamme ja toimintamme palvelevat ihmisiä, yhteiskuntaa ja ympäristöä. Maailmanlaajuisen toimintamme tavoitteena on ihmisten elinympäristön pitkäkestoinen vaaliminen. Olemme sitoutuneet tuotteistamme vastuuseen, joka kattaa tuotteen koko elinkaaren. Ympäristövaikutukset, joita tuotteen valmistus, ostaminen, myyminen, käyttö, huolto ja hävittäminen aiheuttavat, otetaan huomioon jo tuotteiden ja prosessien suunnittelussa.

Lisätietoa ympäristöystävällisistä tuotteista ja toimintatavoista saat internetistä osoitteesta www.gigaset.com.

Ympäristönvalvontajärjestelmä



Gigaset Communications GmbH:lla on kansainväliset ISO EN 14001- ja ISO 9001 -sertifikaatit.

ISO 14001 (ympäristö):

17.02.1994 TÜV Süd Management Service GmbH:n toimesta.

ISO 9001 (ympäristö):

17.02.1994 TÜV Süd Management Service GmbH:n toimesta.

Ympäristöystävällinen virrankulutus

ECO DECT (→ s. 33) säästää energiaa ja on näin suojelee näin ollen ympäristöä.

Laitteen hävittäminen

Akut eivät kuulu sekajätteeseen. Noudata paikallisilta viranomaisilta, jätehuoltoyhtiöltä tai laitetta myyvistä liikkeestä saatuja jätteenkäsittelyohjeita.

Hävitä käytetyt sähkö- ja elektroniikkalaitteet viemällä ne paikallisten viranomaisten järjestämiin erilliskeräyspisteisiin. Älä laita niitä sekajätteeseen.



Kuvatunnus, jossa jätteen keräilyä ei ole sallittu, osoittaa, että tuote on Euroopan unionin direktiivin 2002/96/EY (WEEE) mukainen.

Käytettyjen laitteiden asianmukainen hävittäminen ja erilliskeräys vähentävät ympäristölle ja terveydelle aiheuttamia haittoja. Tämä on käytettyjen sähkö- ja elektroniikkalaitteiden uudelleenkäytön ja kierrätyksen edellytys.

Lisätietoja käytetyn laitteen hävittämisestä saat paikallisilta viranomaisilta, jätehuoltoyhtiöltä tai laitetta myyvistä liikkeistä.

Liite

Puhdistusohjeet

Pyyhi tukiasema, laturi ja luuri **kostealla** liinalla (älä käytä liuotainaineita) tai antistaattisella liinalla.

Älä koskaan käytä kuivaa liinaa. Laitteisiin saattaa muodostua staattista varausta.

Laitteen kastuminen

Jos luuri kastuu:

1. **Kytke luuri heti pois päältä ja irrota akut.**
2. Anna nesteen valua luurista.
3. Taputtele kaikki osat kuivaksi ja aseta luuri **vähintään 72 tunniksi** akkukotelo avoinna ja näppäimistö alaspäin kuivaan, lämpimään paikkaan (ei mikroaaltouuniin, uuniin tms.).
4. **Kytke luuri päälle vasta kun se on täysin kuiva.**

Vain kuivaa luuria voidaan käyttää.

Tekniset tiedot

Suosittelut akut

Tekniikka:

Nikkelimetallihydridi (NiMH)

Koko: AAA (Micro, HR03)

Jännite: 1,2 V

Kapasiteetti: 550 - 1000 mAh

Suosittelemme seuraavia akkutyyppejä, joiden käyttö takaa tuotteen toimintakyvyn ja pitkäikäisyyden:

- ◆ GP 700mAh
- ◆ Yuasa Phone 700 mAh
- ◆ Yuasa Phone 800 mAh
- ◆ Yuasa AAA 800
- ◆ Peacebay 600 mAh

Luurin mukana toimitetaan kaksi sallittua akkua.

Luurin käyttöaika/latausaika

Gigaset-puhelimen käyttöaika riippuu akun kapasiteetista, iästä ja käyttötavasta. Kaikki ajat ovat enimmäisaikoja.)

	Kapasiteetti (mAh) noin			
	550	650	800	1000
Valmiusaika (tuntia)	180	210	265	330
Puhe aika(tuntia)	23	25	33	41
Käyttöaika, jos puhelinta käytetään 1,5 tuntia päivittäin (tuntia)	80	95	115	145
Latausaika, tukiasema (tuntia)	8	10	12	15
Latausaika, laturi (tuntia)	6	7	9	11

Laitteen järjestelmä on testattu 800 mAh akulla. Akut kehittyvät jatkuvasti, joten ajankohtaisen luettelon suositelluista akuista löydät Gigasetin asiakaspalvelun (Customer Care) Internet-sivulta:

www.gigaset.com/customerarcare

Tukiaseman sähkönkulutus

Valmiustilassa	
– Luuri laturissa	n. 1,3 W
– Luuri ei ole laturissa	
Laturi	n. 1,3W
Puhelun aikana	n. 1,5 W

Yleiset tekniset tiedot

DECT-standardi	tuetaan
GAP-standardi	tuetaan
Kanavien lukumäärä	60 duplexkanavaa
Radiotaajuusalue	1880–1900 MHz
Duplexmenetelmä	aikamultiduplex, kehyyksen pituus 10 ms
Kanavarasteri	1728 kHz
Siirtonopeus	1152 kbit/s
Modulaatio	GFSK
Puheen koodaus	32 kbit/s
Lähetysteho	10 mW, keskiteho kanava a kohti
Kantama (kuuluvuus- alue)	ulkona enintään 300 m, sisätiloissa enintään 5 0 m
Tukiaseman sähkönsyöttö	230 V ~/50 Hz
Ympäristövaatimukset	+5 °C ... +45 °C, suhteellinen ilmankosteus 20 % ... 75 %
Valintatapa	äänitaajuusvalinta (MFV)/ impulssivalinta (IWV)

Puhelinpistokkeen lankojen järjestys

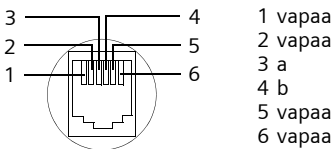

Tekstin kirjoitus ja muokkaus

Tekstin kirjoituksessa pätevät seuraavat säännöt:

- ◆ Kohdistinta siirretään oikealle ja vasemmalle näppäimillä .
- ◆ Merkki lisätään kohdistimen vasemmalle puolelle.
- ◆ Puhelinluetteloon kirjoitettavan nimen ensimmäinen kirjain kirjoitetaan automaattisesti isolla, muut kirjoitetaan pienellä.

Tekstiviestin/nimen kirjoitus

Lisää kirjain tai merkki painamalla vastavaa näppäintä tarvittava määrä.

Tavallinen merkitö

	1x	2x	3x	4x	5x	6x	7x	8x	9x	10x	11x	12x	13x	14x
1			1	€	£	\$	¥	□						
2	a	b	c	2	ä	á	à	â	ã	ç				
3	d	e	f	3	ë	é	è	ê						
4	g	h	i	4	ï	í	ì	î						
5	j	k	l	5										
6	m	n	o	6	ö	ñ	ó	ò	ô	õ				
7	p	q	r	7	ß									
8	t	u	v	8	ü	ú	ù	û						
9	w	x	y	9	ÿ	ý	æ	ø	å					
0	.	,	?	!	0	+	-	:	;	‘	’	;	;	_
*	*	/	()	<	=	>	%						
#	#	@	\	&	§									

- 1) Väilyönti
- 2) Rivinvaihto

Kun painat näppäintä **pitkään**, näppäimen merkit näkyvät näytöllä. Merkit lisätään toisensa jälkeen. Kun vapautat näppäimen, valittu merkki lisätään tekstikenttään.

Isot ja pienet kirjaimet, numerot

Paina -ruutunäppäintä **lyhyesti**:
Vaihto Abc/123 ja 123/abc ja abc/Abc (isot kirjaimet: 1. kirjain kirjoitetaan isolla, muut pienellä). Paina ruutunäppäintä **ennen** kirjaimen kirjoitusta.
Kirjoitustapa näkyy näytöllä lyhyesti.

Lisävarusteet

Gigaset-luurit

Laajenna Gigaset langattomaksi puhelinvaihteeksi:

Gigaset C38H -luuri

- ◆ Valaistu, graafinen värinäyttö (65 000 väriä)
- ◆ Valaistu näppäimistö
- ◆ Kaiutintoiminto
- ◆ Melodiset soittoäänet
- ◆ Puhelinluettelo noin 150 numerolle
- ◆ Tekstiviestitoiminto (edellytys: CLIP on käytössä)
- ◆ Kuulokeliitäntä

www.gigaset.com/gigasetC38H



Gigaset A58H -luuri

- ◆ Valaistu, graafinen näyttö
- ◆ Valaistu näppäimistö
- ◆ Kaiutintoiminto
- ◆ Melodiset soittoäänet
- ◆ Puhelinluettelo noin 150 numerolle
- ◆ Tekstiviestitoiminto (edellytys: CLIP on käytössä)

www.gigaset.com/gigasetA58H



Lisävarusteet

Gigaset C47H -luuri

- ◆ Valaistu, graafinen värinäyttö (65 000 väriä)
- ◆ Valaistu näppäimistö
- ◆ Kaiutintoiminto
- ◆ Melodiset soittoäänet
- ◆ Puhelinluettelo noin 150 numerolle
- ◆ Tekstiviestitoiminto (edellytys: CLIP on käytössä)
- ◆ Kuulokeliitäntä
- ◆ Tilanvalvontatoiminto

www.gigaset.com/gigasetC47H



Gigaset S67H/S68H -luuri

- ◆ Valaistu, graafinen värinäyttö (65 000 väriä)
- ◆ Valaistu näppäimistö
- ◆ Kaiutintoiminto
- ◆ Melodiset soittoäänet
- ◆ Puhelinluettelo noin 250 numerolle
- ◆ Kuva-CLIP
- ◆ Tekstiviestitoiminto (edellytys: CLIP on käytössä)
- ◆ Kuulokeliitäntä
- ◆ Bluetooth (vain Gigaset S68H)
- ◆ Tilanvalvontatoiminto

www.gigaset.com/gigasetS67H

www.gigaset.com/gigasetS68H



Gigaset SL37H -luuri

- ◆ Valaistu, graafinen värinäyttö (65 000 väriä)
- ◆ Valaistu näppäimistö
- ◆ Kaiutintoiminto
- ◆ Melodiset soittoäänet
- ◆ Puhelinluettelo noin 250 numerolle
- ◆ Kuva-CLIP
- ◆ Tekstiviestitoiminto (edellytys: CLIP on käytössä)
- ◆ Tietokonekiitäntä puhelinluettelotietojen, soittoäänien ja näyttönsäätäjien hallintaa varten
- ◆ Kuulokeliitäntä
- ◆ Bluetooth
- ◆ Tilanvalvontatoiminto
- ◆ Walky-Talky-toiminto

www.gigaset.com/gigasetSL37H



Gigaset SL56 -luuri

- ◆ Valaistu, graafinen värinäyttö (65 000 väriä)
- ◆ Valaistu näppäimistö
- ◆ Kaiutintoiminto
- ◆ Melodiset soittoäänet
- ◆ Puhelinluettelo noin 250 numerolle
- ◆ Kuva-CLIP
- ◆ Tekstiviestitoiminto (edellytys: CLIP on käytössä)
- ◆ Äänivalinta
- ◆ Tietokoneliitäntä puhelinluettelotietojen, soittoäänien ja näyttönsäästäjien hallintaa varten
- ◆ Kuulokeliitäntä
- ◆ Bluetooth

www.gigaset.com/gigasetSL56



Gigaset E45 -luuri

- ◆ Likaahytkivä ja roiskevedenkestävä kotelo
- ◆ Valaistu värinäyttö (4096 väriä)
- ◆ Valaistu näppäimistö
- ◆ Kaiutintoiminto
- ◆ Melodiset soittoäänet
- ◆ Puhelinluettelo noin 150 numerolle
- ◆ Tekstiviestitoiminto (edellytys: CLIP on käytössä)
- ◆ Kuulokeliitäntä
- ◆ Tilanvalvontatoiminto

www.gigaset.com/gigasetE45



Gigaset-Repeater

Gigaset-Repeaterilla voit lisätä Gigaset-luurin kuuluvuusalueita.

www.gigaset.com/gigasetrepeater



Gigaset-tuotteiden tilaaminen

Lisävarusteita ja akkuja saa alan liikkeistä.



Käytä ainoastaan alkuperäisiä lisävarusteita. Näin vältetään henkilövahingot ja laitevauriot ja varmistetaan, että kaikkia tärkeitä määräyksiä noudatetaan.

Tukiaseman kiinnitys seinälle

A580: 40 mm

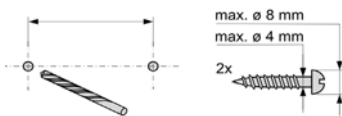

n. 2,5 mm

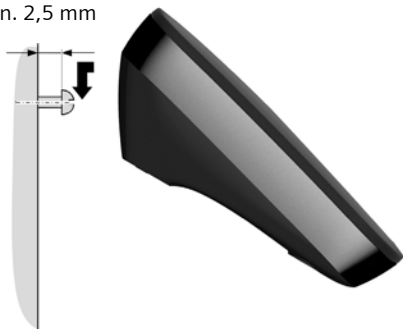

Laturin kiinnitys seinälle

21 mm

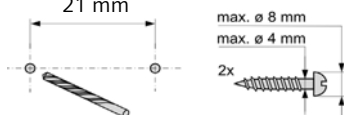

n. 2,5 mm

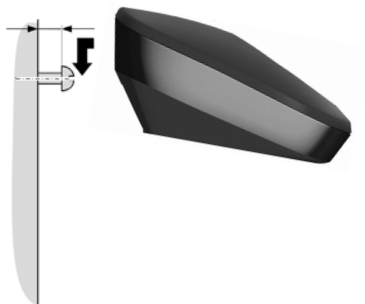

Hakemisto

A

Ajan asetus	36
Akku	
Asetus	8
Lataus	1, 10
Näyttö	1
Suositellut akut	45
Symbolit	1, 9
Varoitusääni	38
Apua	42
Asiakaspalvelu	42
Automaattinen	
Operaattoritunnuksen valinta	26
Puheluun vastaaminen	21
Automaattinen vastaus puheluun	37

C

CLI, CLIP	21
Customer Care	42

D

Digitaalinen kello	37
------------------------------	----

E

ECO DECT	33
Eko-tila	33
Eko-tila+	33
Esivalinta	26
Esto	27

F

Flash-aika	41
----------------------	----

H

Haku puhelinluettelosta	23
HelpDesk	42
Herätyksen toisto	34
Herätys	34
Herätysajan asetus	34
Hyväksyntä	43

I

Ilmoitus verkossa olevan vastaajan viestistä	32
Impulssivalinta	41

J

Järjestelmäasetukset	39
Järjestelmä-PIN-koodin muuttaminen	39
Järjestys puhelinluettelossa	23

K

Kaiutinnäppäin	1
Kaiutintoiminto	22
Kantama (kuuluvuusalue)	6
Kastuminen	45
Kellonajan asetus	11, 36
Kirjoitus (tekstiviestit)	28
Kopiointi	
Puhelinluettelotieto	24
Koputus sisäpuhelun aikana	35
Kuuloke	22
Kuulokkeen äänenvoimakkuus	37
Kuulolaitteet	4
Kysymyksiä ja vastauksia	42
Kytkeminen, tukiasema	6
Käyttöteho (tukiasema)	45
Käyttöönotto	
Luuri	8

L

Laitteen hävittäminen	44
Lankojen järjestys	46
Lista	
Lähetyslista (tekstiviestit)	28
Puhelut, joihin ei ole vastattu	25, 26
Puhelutiedot	25
Tekstiviestilista	25
Tulolista (tekstiviestit)	29
Verkossa oleva vastaaja	25
Lisävarusteet	47
Lopetus	21
Lopetus ks. Kytkeminen päältä	
Lopetusnäppäin	1, 21
Luuri	
Asetukset	36
Haku	35
Kaiuttimen äänenvoimakkuus	37
Kastuminen	45
Kuulokkeen äänenvoimakkuus	37
Käyttöönotto	8
Laitteen kastuminen	45
Merkkiäänet	38
Mykistys	22

Hakemisto

Näytön kieli	36
Paging	35
Puhelun välitys	35
Päälle tai pois päältä	17
Rekisteröinnin poistaminen	34, 40
Rekisteröinti	34
Tehdasasetusten palautus	38
Usean käyttö	34, 35
Valmiustila	16
Luurin haku	35
Luurin haku -näppäin	1
Luurin haku/paging -näppäin	1
Luurin mykistys	22
Luvattoman käytön estäminen	39

M

Merkistö	30, 46
Merkkiäänet	38
Mikrofonin	1
Muuttaminen	
Järjestelmä-PIN	39
Kaiuttimen äänenvoimakkuus	37
Kuulokkeen äänenvoimakkuus	37
Tauko aika	41
Valintatapa	41

N

Neuvottelu	36
Numero	
Kopiointi puhelinluetteloon	24
Kopiointi puhelinluettelosta	24
Lähetäjän tallennus puhelinluetteloon	30
Puhelinluettelotieto	24
Soittajan numeron näyttö (CLIP)	21
Tallennus puhelinluetteloon	23
Verkossa oleva vastaaja	32
Viestikeskuksen määrittystä varten	30
Numeron/toiminnon	1, 15
Näppäimet	
Kaiutinnäppäin	1
Lopetusnäppäin	1, 21
Numeron/toiminnon	1, 15
Ohjausnäppäin	1, 15
Pikavalinta	1, 24
Poistonäppäin	15
Puhelinluettelotiedon järjestäminen	24
Puhelunäppäin	1, 21
R-näppäin	1

Ruutunäppäin	1, 17
Sisäpuhelut-painike	1
Tähtinäppäin	1, 38
Viestinäppäin	1
Virtinäppäin	1
Näppäin 1 (pikavalinta)	1
Näppäinlukitus	17
Päälle tai pois päältä	17
Näppäinäänet	38
Näyttö	
Asetukset	37
Numero (CLI/CLIP)	21
Näytön kieli	36
Näytönsäätjä	37
Puheaika	27
Valmiustilassa	16
Verkossa olevan vastaajan viesti	32
Näyttö latauksen aikana	1
Näytönsäätjä	37

O

Ohjausnäppäin	1, 15
Operaattoritunnuksen valinta, automaattinen	26

P

Paging	35
Pakkauksen sisältö	5
Paluu valmiustilaan	16
Pikavalinta	19, 24
Verkossa oleva vastaaja	32
PIN-koodin muuttaminen	
Järjestelmä-PIN	39
Pois päältä	
Luuri	17
Merkkiäänet	38
Näppäinlukitus	17
Puheluun vastaaminen	37
Sisäinen rinnankytkentä	36
Poistaminen	
Merkit	16
Poistonäppäin	15
Puheaika	21, 27
Puhelimen puhdistus	45
Puhelinluettelo	23
avaus	15
Ensimmäisen numeron tallennus	23
Numeron kopiointi	24
Numeron kopiointi tekstistä	24

Tekstiviestin lähettäjän puhelinnumeron tallennus	30
Tietojen hallinta	23
Tietojen järjestys	23
Tiedon tallennus	23
Tiedon/listan kopiointi luuriin	24
Puhelinpistoke, lankojen järjestys	46
Puhelinvaihde	
Flash-ajan asetus	41
Taukoaikojen muuttaminen	41
Tekstiviestit	30
Tukiaseman kytkeminen	41
Vaihto äänitaajuusvalintaan	41
Valintatavan asetus	41
Puhelun	
Vastaaminen	21
Puhelunäppäin	1, 21
Puhelut	
Lopetus	21
Sisäpuhelut	35
Soittajan lisääminen ulkopuheluun	36
Ulkopuhelut	21
Vastaaminen	21
Välitys (yhdistäminen)	35
Puhelutiedot	25
Puheluun vastaaminen	37
Puhetaukojen	
Esivalinta	27
Päivämäärän asetus	11, 36
Päälle	
Luuri	17
Merkkiäänet	38
Näppäinlukitus	17
Puheluun vastaaminen	37
Sisäinen rinnankytkentä	36
R	
Rekisteröinti (luuri)	34
Repeater	39
R-näppäin	1
Tauko	41
Ruutunäppäin	1, 17
S	
Sisäpuhelut	35
Koputus	35
Rinnankytkentä	36
Soittaminen	35
Sisäpuhelut-painike	1
Soita taloudellisesti	26

Soittajan lisääminen puheluun	36
Soittajan numeron näyttö	21
Soittaminen	
Sisäpuhelut	35
Ulkopuhelut	21
Soittoäänien asetus	38
Soittoääni	
Muuttaminen	37
Soittoäänien asetus	38
Äänenvoimakkuuden säätö	37
Symbolit	
Akku	9
Näppäinlukitus	17
Näyttö	15
Uusi viesti	25
Sähkökulutus, k. Käyttöteho	

T

Takuuehdot	43
Tauko	41
Tekniset tiedot	45
Tekstin kirjoitus ja muokkaus	46
Tekstiviestilista	25
Tekstiviestit	28
Kirjoitus	46
Lukeminen	29
Lähetyskeskus	28
Lähetyslista	28
Numeron tallennus	30
Poisto	29
Puhelinvaihde	30
Siirto	30
Toimenpiteet vikatilanteissa	31
Tulolilat	29
Vastaaminen tai viestin lähetykselle	30
Vianmääritys	31
Terveystuolissa käytettävät laitteet	4
Tieto	
Haku puhelinluettelosta	23
Tallennus (verkossa oleva vastaaja)	32
Tallennus, muuttaminen (esivalinta)	27
Torkku (herätys)	34
Tukiaseman	
Asetukset	39
Järjestelmä-PIN	39

Hakemisto

Kytkeminen	6
Liittäminen puhelinvaihteeseen.	41
Liittäntä	6
Tehontarve	45
Tehdasasetusten palautus	40
Tukiaseman kytkeminen puhelinvaihteeseen	41
Tuntematon numero	21
Tähtinäppäin	1, 38

U

Uudelleenvalinta	25
Uudelleenvalinta:Näppäilemällä	25

V

Vahvistusääni	38
Valikko	
Lopetusääni	38
Rakenne	16, 19
Valinta	
Pikavalinta	24
Puhelinluettelo	23
Valintatapa	41
Valintatauko	
Näppäily	1
Valmiustila	16
Varoitusääni (akku)	38
Vastaamattomat puhelut	25, 26
Verkkolaite	4
Verkossa oleva vastaaja	32
Vianmääritys (tekstiviestit)	31
Viestikeskus	
Asetukset	30
Numeron muuttaminen	30
Viestinäppäin	
listan avaaminen	29
Listojen avaus	25
Viestit	
Näppäin	1
Virheiden korjaus	16
Virheääni	38
Virtanäppäin	1

Y

Yleinen vianmääritys	42
Ympäristö	44

Ä

Äänenvoimakkuus	
Kaiutin	37
Kuulokkeen äänenvoimakkuus	37
Soittoääni	37
Äänitaajuusvalinta (MFV)	41
Äänivalinta	41